

**CLIMASTAR**  
silicium technology

## **RADIADORES DE BAJO CONSUMO**

Radiadores inerciales eléctricos, de agua, híbridos, toalleros, portátiles.  
Ecothermo: agua caliente



**Nº1 en calidad y rendimiento**

## Líder en calidad y diseño en calefacción

En los últimos años, CLIMASTAR ha revolucionado el sector, fabricando calefacción ecológica, de bajo consumo, con un diseño vanguardista y altas prestaciones en tecnología, confort y diseño.

La apuesta por la innovación, el diseño y la calidad nos ha convertido en una empresa referente en climatización doméstica.

Desde 2001, hemos alcanzado grandes logros: estamos presentes en más de 20 países, hemos recogido importantes premios de prestigio internacional, nuestros equipos están protegidos por varias patentes de alcance mundial...

Pero lo más valioso es que contamos con la satisfacción de miles de clientes que, como usted, buscan la calefacción perfecta.



ISH North America  
Premio al Mejor  
Producto Innovación  
en la feria ISH North  
America  
(Octubre 2003)



Premio  
Joven Empresario  
del Año  
(Noviembre 2005)



I Premio de Patentes  
de Asturias. otorgado  
por Centro Europeo de  
Empresas e Innovación  
(Mayo 2007)



Premio Impulso  
a la Gestión  
Empresarial  
Innovadora, en el  
ámbito del Diseño  
Industrial.(Febrero  
2008)



Premio Mejores  
Pyme's 2008,  
en la categoría de  
Innovación.  
(Diciembre 2008)

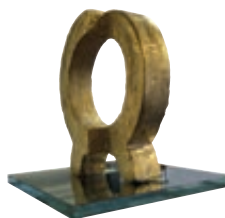

Premio Alfa de Oro  
Cevisama 2010 por el  
carácter innovador del Dual  
Kherr, un nuevo material  
que reduce el consumo y  
optimiza el rendimiento de  
los sistemas de calefacción.  
(Febrero 2010)



Premio Sacre  
Socoda  
al producto más  
Innovador  
(Febrero 2010)



Actualmente, contamos con más de 11.000 m<sup>2</sup>, destinados a concentrar todos los procesos de innovación, diseño, producción y logística nacional e internacional.



# Índice

<b>Innovación y eficiencia</b>	<b>4</b>
Dual-Kherr	6
<b>Radiadores eléctricos de bajo consumo</b>	<b>14</b>
Avant Wifi	16
Avant Touch	20
Smart Pro	24
<b>Radiadores de agua</b>	<b>28</b>
DK H2O	<b>30</b>
<b>Radiadores Híbridos</b>	<b>34</b>
DK Hybrid Adaptativo	<b>36</b>
DK Hybrid Inverter	40
<b>Radiadores para baños</b>	<b>44</b>
Toallero Avant Wifi	46
Toallero Avant Touch	47
Toallero Smart Pro	48
Toallero DK H2O	49
Toallero Slim	50
<b>Radiadores portátiles</b>	<b>52</b>
Optimus	54
Etna	55
<b>Agua Caliente</b>	<b>56</b>
<b>Acabados</b>	<b>58</b>



## Calidad

CLIMASTAR tiene el control absoluto de todos sus procesos de fabricación y está certificada de forma oficial bajo el standard ISO 9001.



**ISO 9001: El Sistema de gestión de control de calidad 2008** certifica la implementación y mantenimiento del sistema de calidad mediante la mejora continua de todas las áreas de la empresa, todo con el objetivo de lograr la plena satisfacción de sus clientes.

El control exhaustivo de cada paso en el proceso de producción: diseño, evaluación de proveedores y materiales, montaje en línea y test final del producto terminado previo a su embalado aseguran la trazabilidad de cada modelo y mejora nuestra calidad.

Garantizamos a todos nuestros clientes que cada equipo que abandona nuestra fábrica está en perfectas condiciones para su utilización.



## Certificaciones Internacionales de producto



La utilización de cada equipo Climastar implica ofrecer la máxima seguridad, garantizando un perfecto funcionamiento.

Esa seguridad, perfecto funcionamiento y eficiencia están acompañadas por el máximo estándar de calidad en fabricación. Algo totalmente verificado por organismos independientes de certificación internacional:

Cada uno de nuestros productos es comprobado de forma individual para asegurar un perfecto funcionamiento y para garantizar el cumplimiento de los más estrictos requisitos internacionales tanto en seguridad eléctrica como en compatibilidad electromagnética.

Nuestros equipos cumplen con todos los requisitos de seguridad tanto a nivel técnico como legal exigidos por los Estados miembros de la Unión Europea. Todos los productos CLIMASTAR cuentan con la marca CE.

A continuación señalamos algunas certificaciones que los productos CLIMASTAR (salvo variaciones en gamas) cumplen a nivel internacional:

Las certificaciones están basadas en las siguientes normas internacionales:

- EN 60335-1                      EN 60335-2-43
- EN 60335-2-61                EN 55014-1
- EN 55014-2                    EN 61000-3-2
- EN 61000-3-3                 EN 62233
- EN 61000-6-1                EN 60335-2-30
- UL-2021                        CSA-C22.2.
- NOM -063-SCFI-2014



# Emisor de bajo consumo con el mejor C.A. de Europa

ESTO NOS DISTINGUE como LA CALEFACCIÓN ELÉCTRICA MÁS EFICIENTE EN CALENTAMIENTO, MANTENIMIENTO DE LA TEMPERATURA Y DISTRIBUCIÓN DEL CALOR en la estancia.

C.A.: Coeficiente de Aptitud

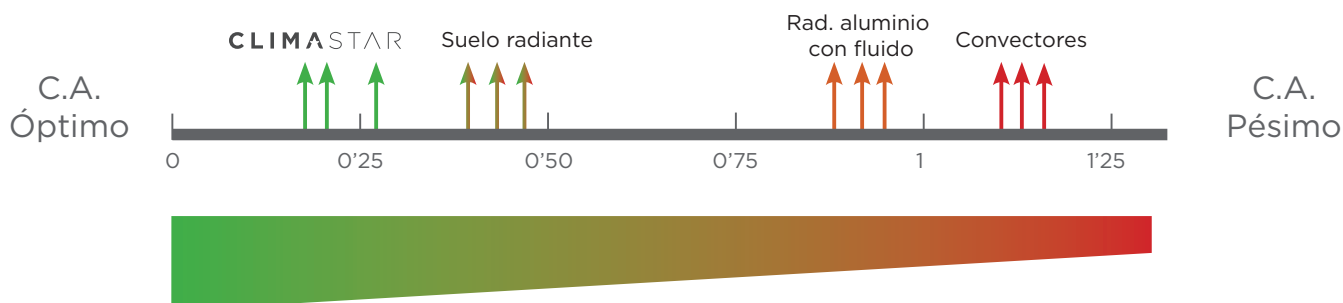

## Climastar Touch Silicium N°1 en calidad



RAPPORT D'ESSAI n° 125126-641771 y 125125-651764

Prueba realizada en laboratorios:

LCIE- Laboratoire Central des Industries Electriques. Bureau Veritas

## Sostenibilidad



CLIMASTAR está comprometida con una fabricación en total concordancia con lo dictado por el Sistema de Gestión Medioambiental, que es el garante del cuidado y el respeto medioambiental establecido según los parámetros del estándar ISO 14001.

No solo pretendemos reducir el impacto negativo sobre nuestro ecosistema, también realizamos un continuo esfuerzo en mejorar y producir equipos altamente eficientes y avanzados que son capaces de minimizar el consumo de energía.

Las gamas CLIMASTAR no producen humo, ni emiten ningún otro tipo de sustancia contaminante al medio ambiente. Pueden ser utilizados con fuentes de energía renovable como el sol o el viento.

Únase a nosotros para reducir el impacto de la huella de carbono y así combatir juntos sus efectos negativos sobre el medio ambiente.



# DUAL-KHERR

Es el núcleo de la Tecnología CLIMASTAR para mejorar la eficiencia y reducir el consumo.

Es el material patentado que se encuentra en los paneles frontales de la mayoría de nuestros productos. Está compuesto de silicio y aluminio. El silicio es un material que por su composición tiene una gran capacidad de absorción de calor, mientras que el aluminio es uno de los elementos de mayor conducción de calor que existen.

Con **DUAL-KHERR** garantizamos la mejor transferencia de calor a cualquier estancia y garantizamos ese calor durante más tiempo. Se reducen las diferencias de temperatura entre la parte mas alta y más baja de la habitación y consecuentemente reducimos el consumo de energía.

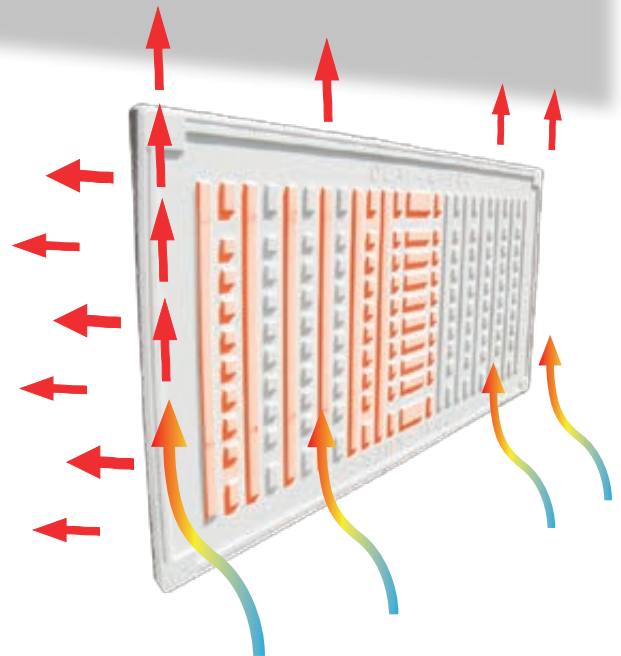
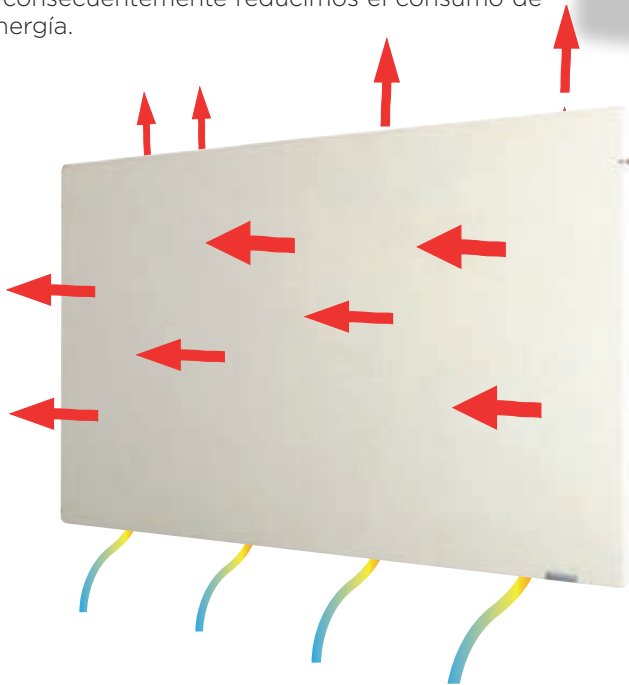

La parte frontal del panel incrementa la transferencia de calor durante un mayor tiempo debido a su capacidad de almacenamiento de calor (inercia).

En la parte posterior del panel puede observarse una cámara de "doble núcleo" de conducción que optimiza el proceso de convección mejorando la distribución de aire caliente a través del panel.

Este diseño de "doble núcleo" incrementa la absorción de calor que luego se transmite a la parte frontal.

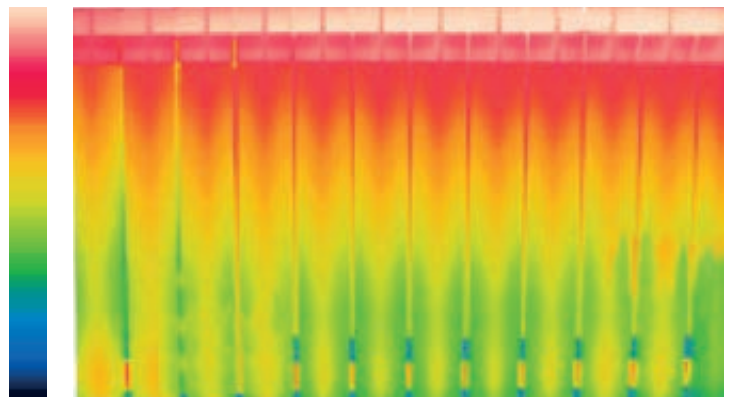
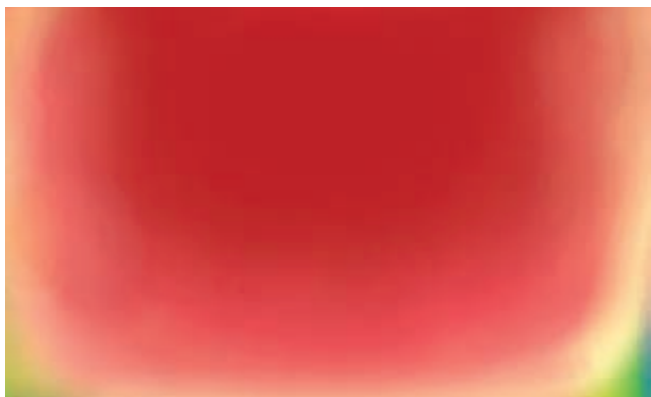

La temperatura del panel frontal es homogénea (imagen izqda.). La transferencia de calor a la habitación se hace de una forma muy uniforme, la radiación es continua. Otro tipo de calefactores no ofrecen una temperatura de superficie tan homogénea (imagen dcha.).

# La tecnología **DUAL-KHERR**



Solamente un material termoestable a su máxima densidad puede acumular calor y mantenerse estable de forma indefinida.

Durante su proceso de producción, las primeras materias siguen un proceso de refinado creándose micro partículas que se colocan en moldes y son sometidas a una presión de 2000 Tn (en piezas de 100x50cm).

Después pasan por un proceso de calor a 1200°C durante varias horas, haciendo que la pieza quede en un estado semi líquido. Esta pieza así se vuelve totalmente estable, homogénea y logra su máxima densidad debido a la contracción que sufre a lo largo del proceso de calor.

No se utiliza ningún tipo de resina ni aglutinador, sólo presión y calor. Es por ello que el material se vuelve inalterable.

Todas las piezas siguen un proceso final de inspección mediante cámara fotográfica electrónica y control de calidad planimétrico para detectar cualquier posible defecto o alteración.

Es por ello que ofrecemos una garantía de por vida.



# DUAL-KHERR significa Ahorro de energía

Diferencias clave con otras tecnologías:





**1** **DUAL KHERR** permite una subida muy rápida de la temperatura ambiente.

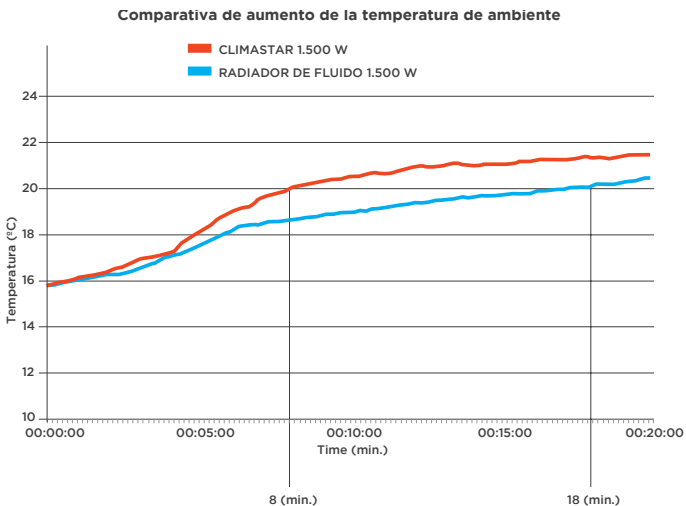

**3** **DUAL KHERR** no reduce la humedad del aire.

En condiciones de trabajo normales, una vez que la temperatura de consigna ha sido alcanzada, la temperatura de la corriente de convección se reduce a 30°C y no deshumidifica el aire de la habitación.

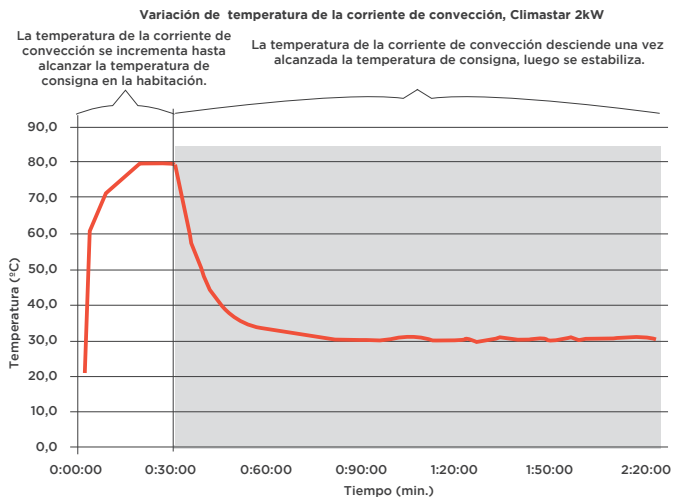

**2** **DUAL KHERR** permite un descenso de la temperatura ambiente muy lento.

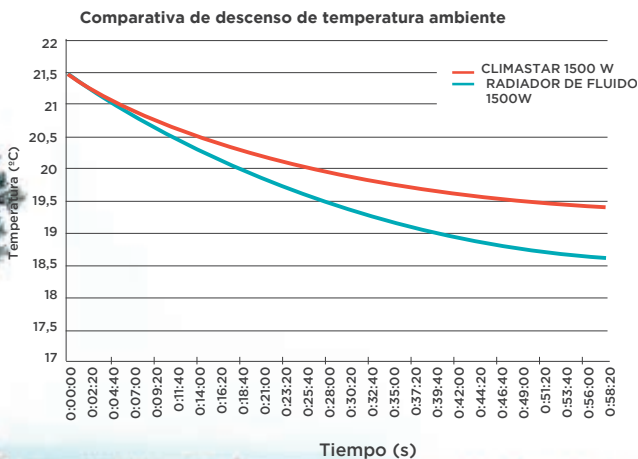

**4** **DUAL KHERR** reduce la corriente de convección e incrementa la radiación permitiendo un mayor confort térmico.

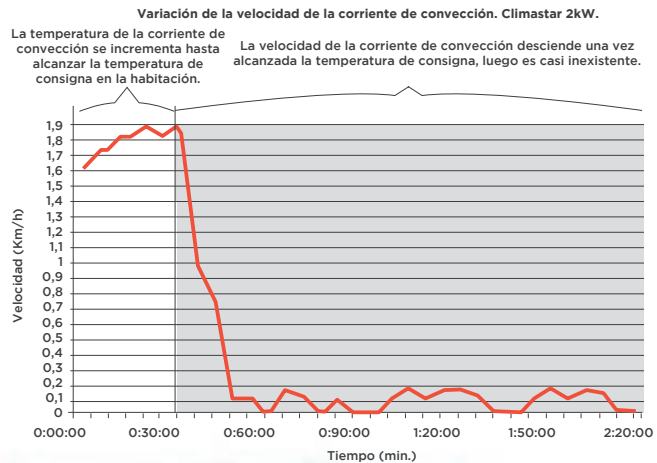

# DUAL-KHERR significa Ahorro de Energía

La tecnología **DUAL-KHERR** permite a nuestros equipos subir la temperatura ambiente mucho más rápido y mantener ese calor durante mucho más tiempo que cualquier otro tipo de calefactor.

En las mismas condiciones de tamaño y tipo de habitación, potencia del calefactor... así es cómo actúan los diferentes tipos de calefactores existentes en el mercado:

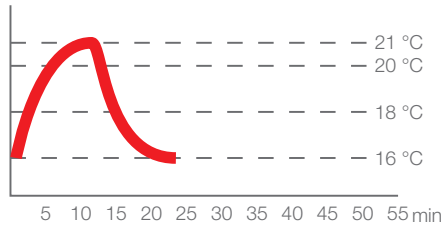

Un calefactor por convección estándar calentará la habitación muy rápido, pero la temperatura también descenderá rápido una vez desconectado.

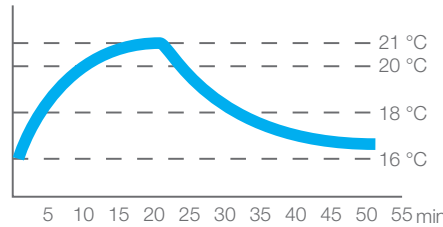

Un radiador de fluido mantendrá el calor en la habitación durante más tiempo pero también tardará más tiempo en calentar la habitación.

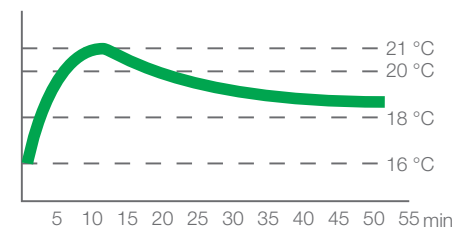

Los equipos inerciales de CLIMASTAR calentarán la habitación muy rápido. La tecnología DUAL-KHERR incorporada en los mismos mantendrá la temperatura de la habitación durante mucho más tiempo.

**1 - Radiador**  
 Aquí se muestra una habitación donde el calor se transmite principalmente por radiación. Será necesario mucho tiempo o mucha potencia para lograr una temperatura confortable.

**2 - Convector**  
 Aquí la temperatura entre la parte alta y baja de la habitación será diferente, por lo que será necesario sobrecalentar esa parte alta para lograr una temperatura confortable.

**3 - Dual-Kherr**  
 En esta habitación el calor se transmite mediante convección y radiación a la vez.

La tecnología de acumulación de calor **DUAL-KHERR** minimiza la estratificación de temperatura evitando el sobrecalentamiento en la parte alta de la habitación reduciendo, consecuentemente, el consumo de energía.



**CLIMASTAR** incorpora un detector de puerta o ventana abierta para mejorar la eficiencia térmica y reducir el consumo.

Cuando el radiador está en funcionamiento y una ventana o puerta se abre, el equipo detendrá su funcionamiento automáticamente para ahorrar energía.

Si el equipo detecta un descenso de más de 3°C de temperatura durante un período de 5 minutos, la función de ventana/puerta abierta se activará y el radiador se detendrá.

Si la temperatura se estabiliza durante 15 minutos el equipo se activará de nuevo.



Descarga gratuita de la App **Avant Wifi** para dispositivos **iOS** y **Android**.

**CLIMASTAR** incorpora en sus gamas una aplicación intuitiva y fácil de utilizar para facilitar el manejo de los equipos.

Las gamas de producto **CLIMASTAR** incluyen mandos de control muy intuitivos y fáciles de utilizar.

Todos nuestros equipos pueden manejarse actuando directamente sobre su propio control.

Contamos también con opciones centralizadas para facilitar la gestión del confort térmico de toda la vivienda.

La integración de interfaces WIFI para manejar las nuevas gamas CLIMASTAR es definitivamente la clave para lograr el mejor control tanto confort térmico de su vivienda y reducir su consumo energético.

Todo al alcance de su mano.

# CLIMASTAR incorpora el control de temperatura más preciso del mercado para **incrementar la eficiencia y reducir el consumo.**

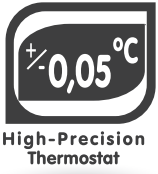

El confort térmico depende del metabolismo de cada persona. Los niños y ancianos necesitan siempre más calor, pero es cierto que a la hora de fijar un estándar se recomienda calefactar las viviendas a 19°C en invierno. Durante la noche se recomiendan 16°C para permitir un sueño más saludable.

Siempre hay que tener en cuenta que un grado extra de temperatura significa entre un 5% y un 10% extra en su gasto de calefacción, sea ésta la fuente de calor que sea.

(Fuente: European Commission/Climate Actions/Citizens)

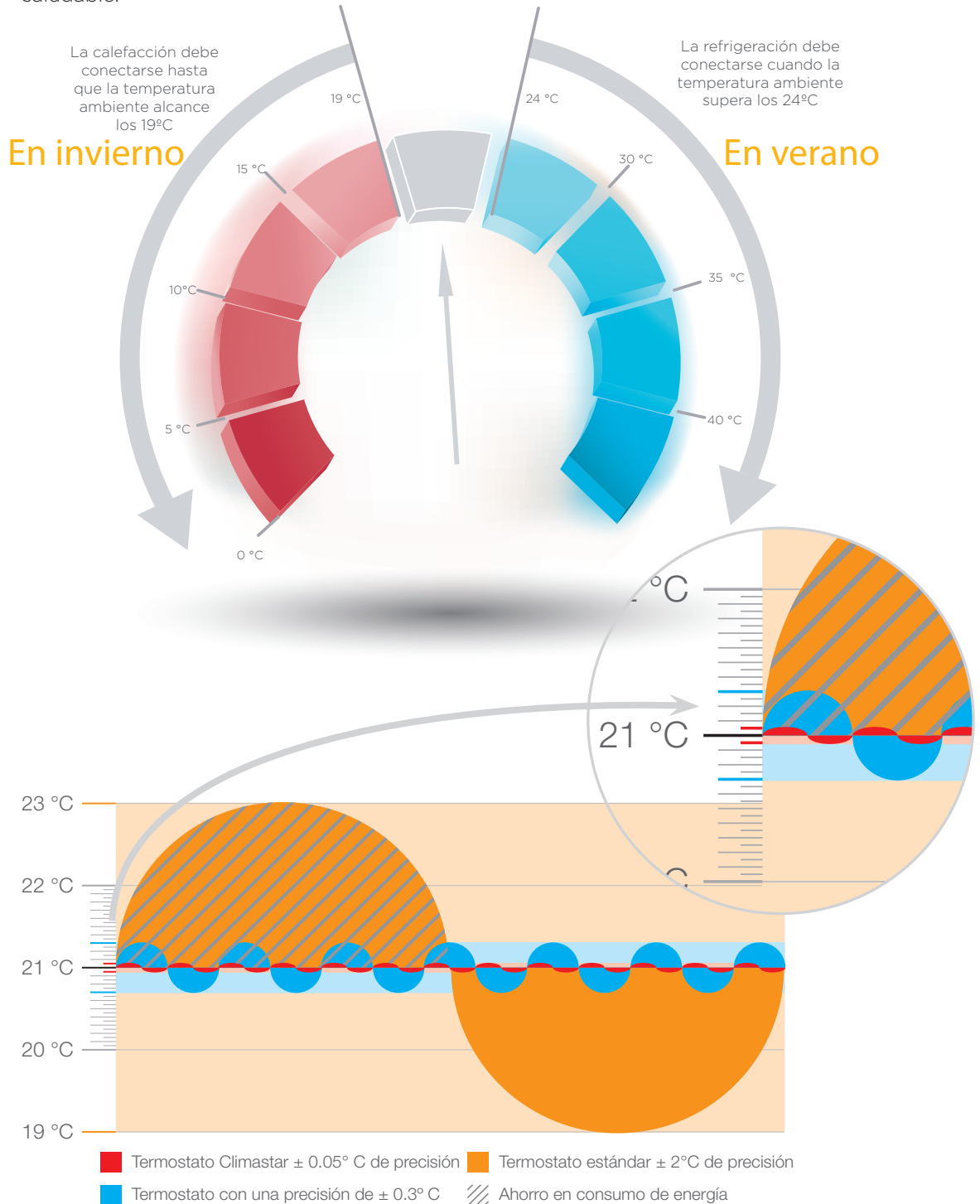

Los radiadores de inercia CLIMASTAR ofrecen el control de temperatura más exacto del mercado, ofreciendo así una mayor estabilidad térmica y evitando fluctuaciones de calor. El rango tiene una precisión de  $\pm 0,05^\circ\text{C}$  en comparación con otros fabricantes que ofrecen  $\pm 0,3^\circ\text{C}$  o incluso con los termostatos tradicionales con  $\pm 2^\circ\text{C}$ .

La principal consecuencia de esta precisión es la de que los equipos de inercia CLIMASTAR mantendrán una temperatura ambiente mucho más estable, y ésta durará mucho más tiempo. Los tiempos de consumo se reducen.

# CLIMASTAR incorpora el sistema HCC (Heating Cruise Control) que incrementa la eficiencia y reduce el consumo de energía.

El sistema HCC es común a casi todas las gamas CLIMASTAR y utiliza el consumo mínimo necesario para mantener una temperatura constante evitando picos y excesos de potencia y de calor.

Se basa en un algoritmo predictivo que utiliza pulsos eléctricos para ajustar el consumo basado en lecturas de termostato (1 cada 10 milisegundos).

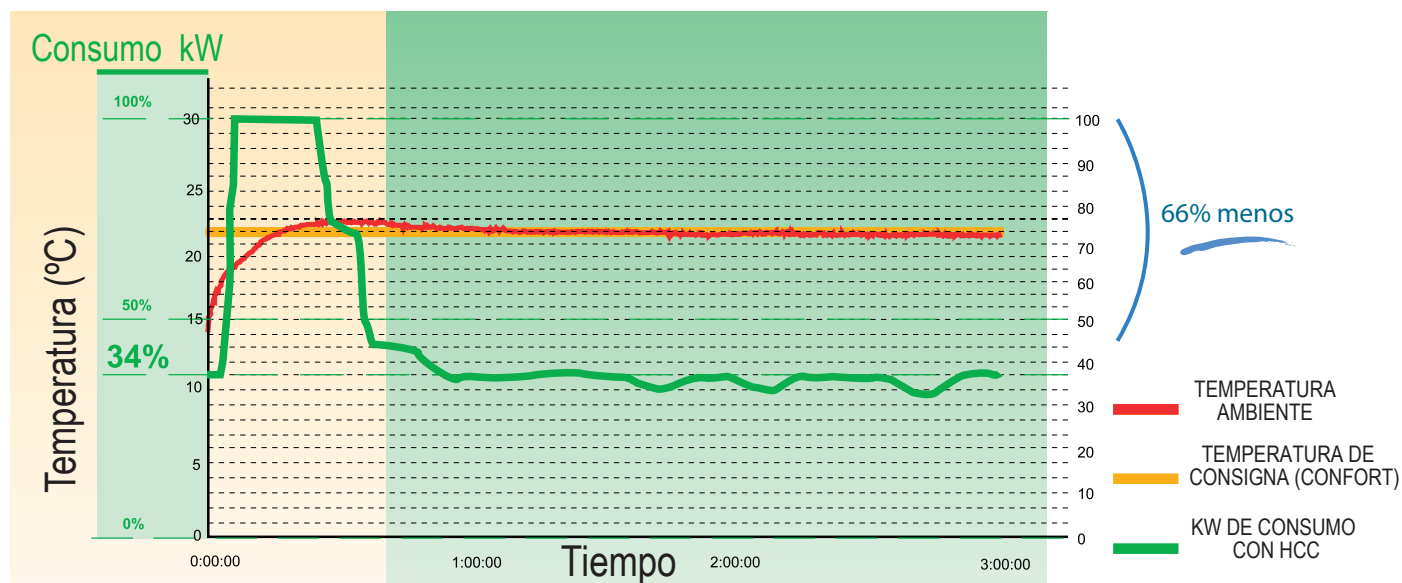

HCC activará la potencia máxima hasta alcanzar la temperatura confort lo antes posible.

Una vez alcanzada la temperatura de confort, HCC reducirá la potencia y compensará las pérdidas de calor de la habitación. El panel de acumulación Dual-Kherr mantendrá una temperatura estable y el sistema HCC minimizará el consumo.

## Funcionamiento basado en pulsos eléctricos de dos equipos Climastar (2 kW + 1 kW)

El sistema HCC no solo reduce el consumo eléctrico sino que también optimiza la utilización eléctrica en la vivienda.

Diferentes radiadores pueden funcionar al mismo tiempo sin que sea necesario incrementar la potencia máxima que tenga esa vivienda.

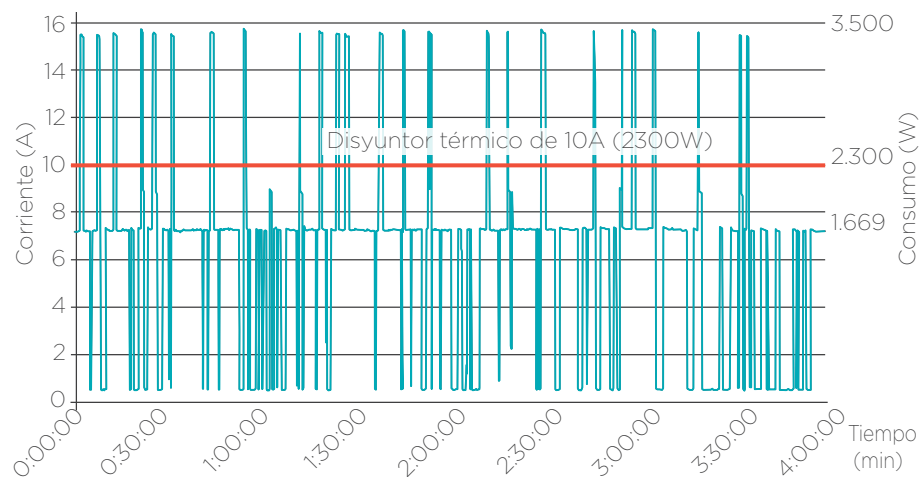



# Radiadores eléctricos de bajo consumo:

Avant Wifi  
Avant Touch  
Smart Pro

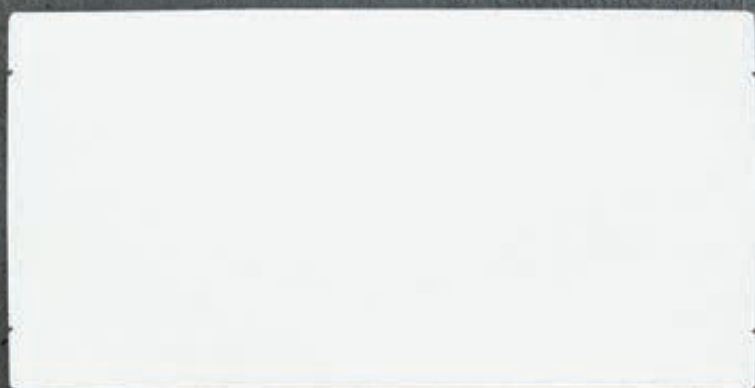

# Avant Wifi

Sistema de calefacción integral que brinda confort y bienestar a hogares, hoteles, segundas residencias, oficinas ...

Control total a su alcance. Le permite conocer las temperaturas y los consumos en tiempo real en su dispositivo móvil, tablet o PC.

La programación horaria, diaria y semanal se puede realizar usando el teléfono móvil, tablet u ordenador y también directamente en el radiador.

Termostato de control de alta precisión  $\pm 0,05^\circ$

Incorpora el sistema de control de cruce HCC para reducir el consumo e incrementar la eficiencia.

Selector de temperatura de tres niveles: Confort, Eco y protección contra heladas.

Manejo intuitivo y sencillo .



**Racionalizador de potencia.** Ajuste el uso de los equipos a la potencia contratada disponible, asignando prioridades.



**Sistema inteligente.** Sus radiadores se adaptan a sus estándares de vida. Registran todos los días el tiempo que necesitan para alcanzar la temperatura establecida. Adaptarán su rendimiento para alcanzar la temperatura establecida en el momento deseado.



**Geolocalización.** Es un detector de presencia que activa o desactiva la calefacción si está o no en casa. Esta función se puede activar si se desea.



**Control total de consumo.** Puede ver en tiempo real las estadísticas de temperatura y consumo de cada equipo.



# Máxima sencillez y control total



Con las Apps de Climastar controla la calefacción Avant Wifi cómodamente desde cualquier dispositivo Smartphone, tablet o PC

Control Avant Wifi

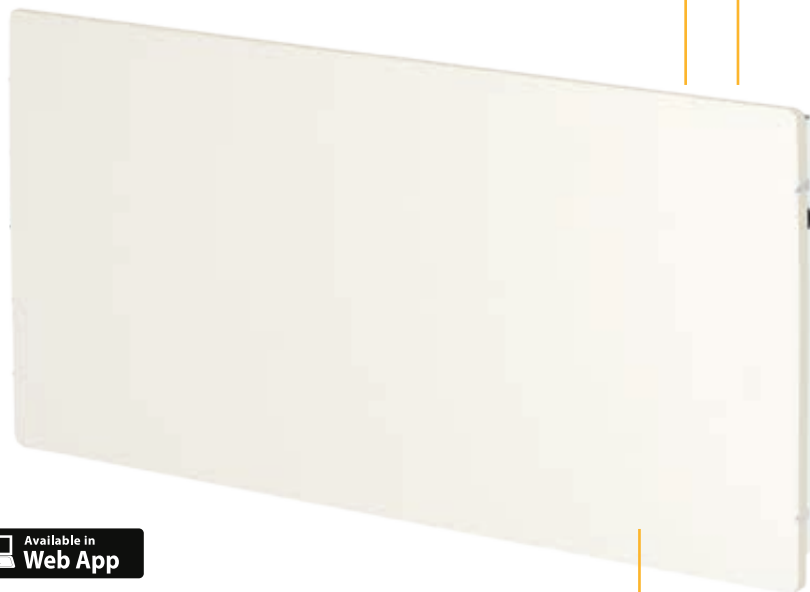

Diseño extraplano y resistente (7,7 cm)



Descarga gratuita de la App **Avant Wifi** para dispositivos **iOS** y **Android**.



Doble acumulador de silicio Dual-Kherr® de alto rendimiento

- **Totalmente programable.** Con y sin móvil. Programación horaria semanal y por temperaturas.
- **Control total con cualquier dispositivo móvil.**
- **Función ventana abierta.** Se desconecta al producirse una bajada brusca de la temperatura.
- **Central Wifi.** Controla hasta 31 equipos. Alcance: +200m/l en aire libre ó 30 m/l y 3 paredes en interiores.
- **Función anti-hielo.**
- **Adaptado a la normativa Ecodiseño.**
- **Copia programación día.**

## Conecta fácil:



1



2

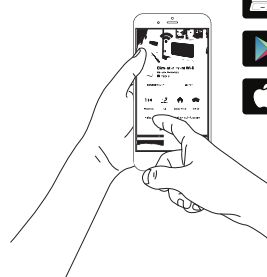

Instalación Central Wifi: Conectar el cable ethernet suministrado al Router de la vivienda y enchufar la centralita a la red.

Descargar la App o la WebApp

3

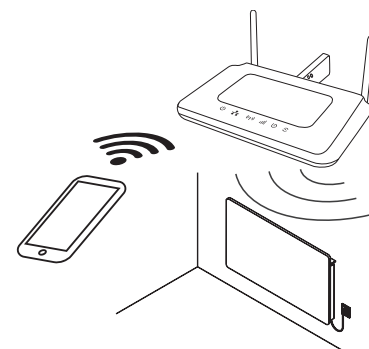

Identificar con un nombre cada equipo y pulsar la tecla Mod de cada equipo 3 seg

## Largo alcance:

Cada emisor integra tecnología RF con 200 m/libres, lo que equivale de 2 a 3 paredes de alcance dependiendo de su grosor. Cada equipo funciona como repetidor de señal lo que mejora la calidad de comunicación.

La Central Wifi funciona como centralita recibiendo y transmitiendo la información entre los emisores y el Router de la vivienda.

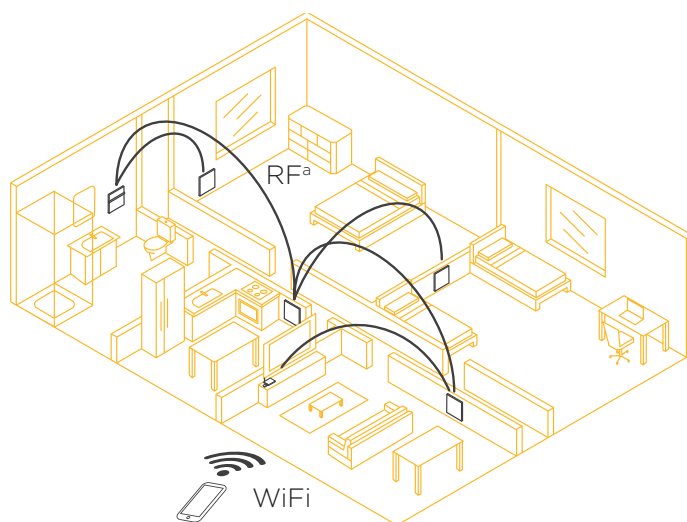

## Soporte Peana Inox

Sistema de soporte en acero inoxidable, opcional, que permite su uso sin instalación

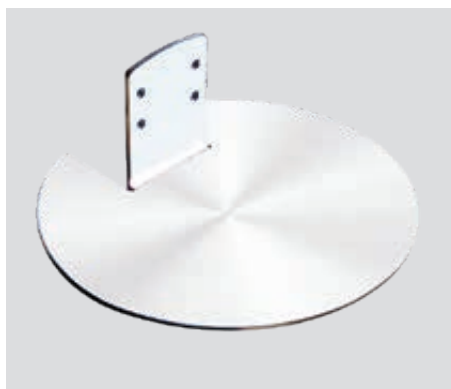

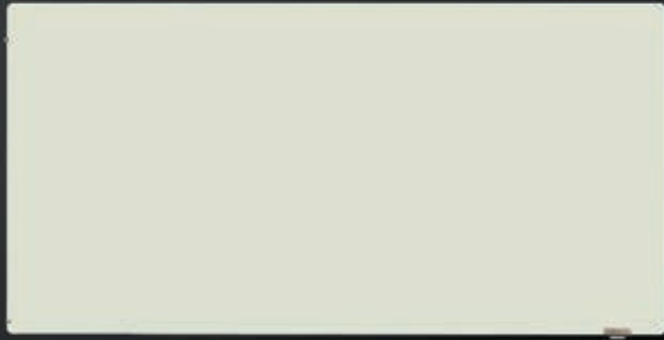

## Dimensiones y pesos

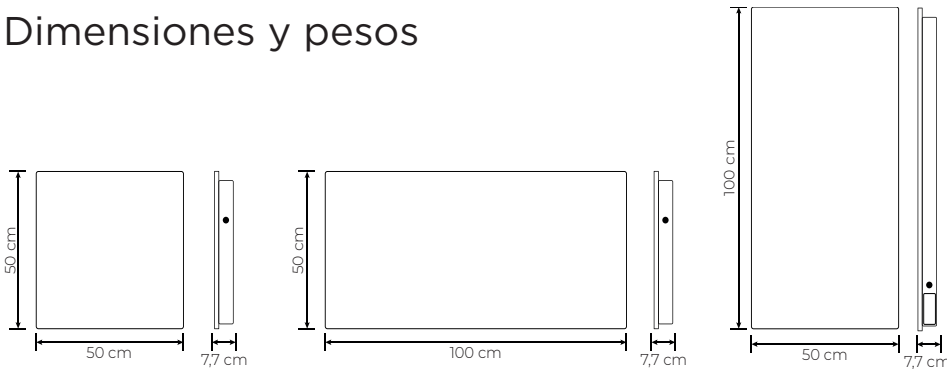

Descripción	AVANT WIFI		
	Cuadrado	Rectangular Horizontal	Rectangular Vertical
Peso Kg	13,5	25	23
Unidades por palet	22	12	12

## Codificación

Potencia (W)	Formato	Dimensiones (cm) (largo x ancho x alto)	AVANT WIFI Blanco Silicio
500	Cuadrado	50 x 50 x 7,7	BS0500W
800	Cuadrado	50 x 50 x 7,7	BS0800W
1000	Cuadrado	50 x 50 x 7,7	BS1000W
1500	Rectangular - Horizontal	100 x 50 x 7,7	BS1500W
2000	Rectangular - Horizontal	100 x 50 x 7,7	BS2000W
800	Rectangular - Vertical	50 x 100 x 7,7	BS08VEW
1300	Rectangular - Vertical	50 x 100 x 7,7	BS13VEW

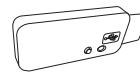

Descripción	Ref.
Central WIFI	31CENTW

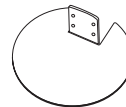

Soporte Peana Inox	Referencia
Peana Inox para equipo 50x50	SPINOXC
Peana Inox para equipo 100x50	SPINOXH

## También disponible:

Pizarra Nieve

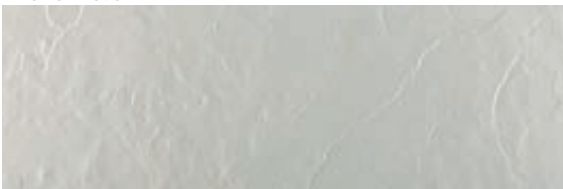

Pizarra Azabache



Para pedir estos acabados cambiar al principio del código las letras BS por PN (Pizarra Nieve) o PA (Pizarra Azabache), Para otros acabados, consultar.

# Avant Touch

Sistema de calefacción integral con gestión de la temperatura de ambiente individualizada.

Combina la convección, radiación y acumulación de calor, aumentando rápidamente la temperatura y reduciendo eficazmente el consumo.

Puede configurar fácilmente la programación diaria y semanal directamente en cada radiador mediante el sistema Touch Control.

Incorpora el sistema de control de cruceo HCC que evita los picos de temperatura utilizando la mínima potencia necesaria para mantener la temperatura de confort.

Pantalla táctil, fácil manejo.

Termostato de control de alta precisión  $\pm 0,05^\circ$ .

Doble inercia. Dual Kherr interior y exterior.



## DOBLE INERCIA: Dual-Kherr In & Out

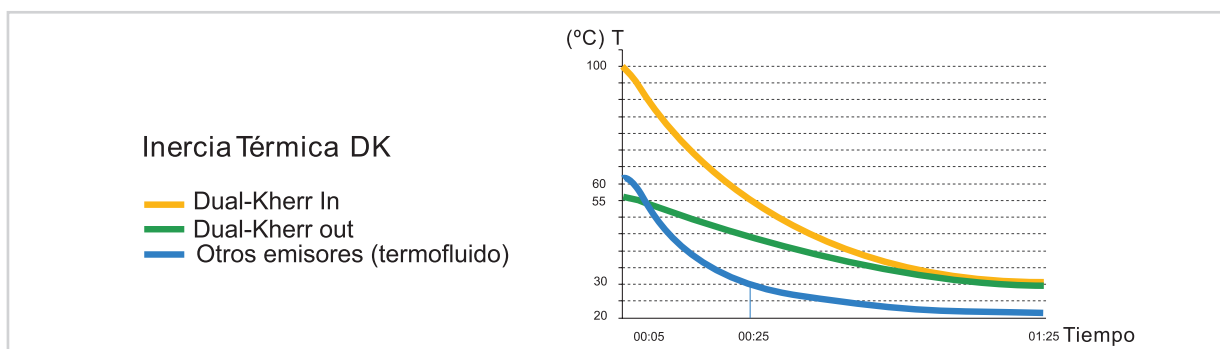

# Un Clásico en Europa

Nº1 en ventas en Alemania y Francia

## Doble acumulación



Doble Acumulador de inercia:  
interior y exterior  
**DUAL-KHERR**



Touch control



HCC. Control de  
temperatura de cruceo

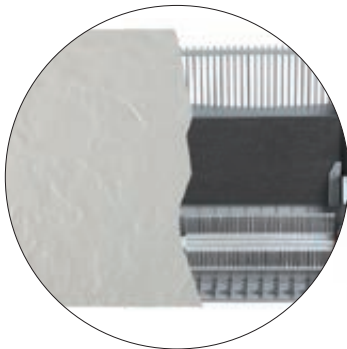

Acumulador inercial extra  
en el interior

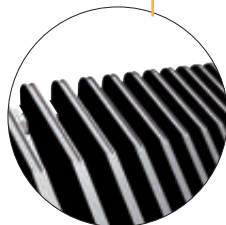

Diseño aerodinámico con  
deflector trasero y rejilla interior  
en punta de flecha. Disminuye  
las turbulencias y evita las  
manchas en la pared



Easy Wall. Sistema de anclaje  
especial que facilita una rápida  
instalación sin riesgo de  
descuelgue

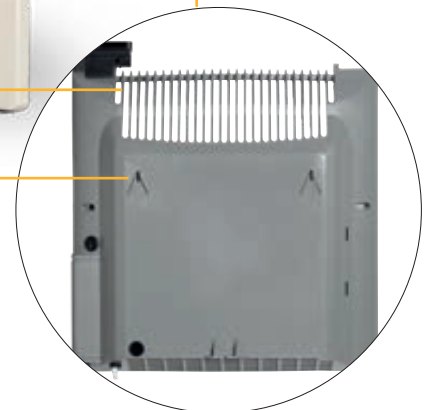

Carcasa trasera compuesta por  
polímeros VO con fibra de vidrio en  
acabado plata de alta resistencia

- **Pantalla táctil. Fácil manejo.** Intuitiva. Manual y automático.
- **Programable.** Un programa semanal pre-establecido con la libertad de reprogramar a su gusto.
- **Función Eco.** -3°C ahorra un 21%
- **Power Control. HCC System.**
- **Memory Pro.** Si se corta la corriente, basta con poner la hora, no pierde la programación
- **Doble inercia. Dual Kherr In & Out.** Acumulador interior y exterior de Silicio.
- **Función ventana abierta.** Se desconecta al producirse una bajada brusca de la temperatura.
- **Función anti-hielo.**
- **Copia programación día.**
- **Doble aislamiento. Clase II.**
- **Fil Pilot opcional.**



## Doble acumulador de Silicio interior y exterior (In & Out)

## DOBLE INERCIA

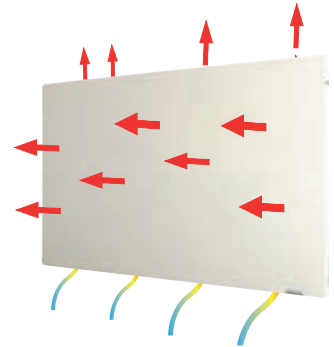

### Capacidad del acumulador en Kg.

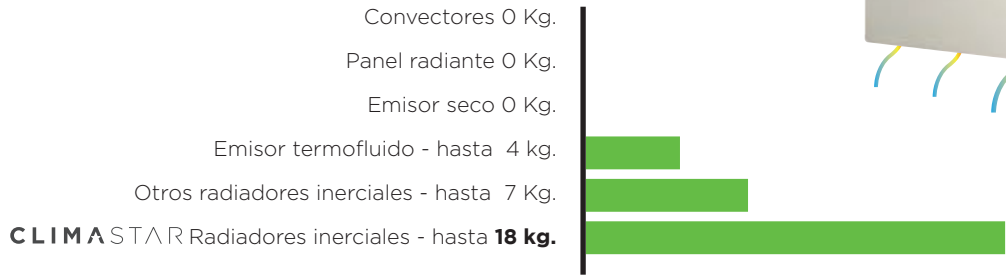

**DUAL-KHERR** presenta un poder de acumulación un 75% superior a otros radiadores .





## Dimensiones y pesos

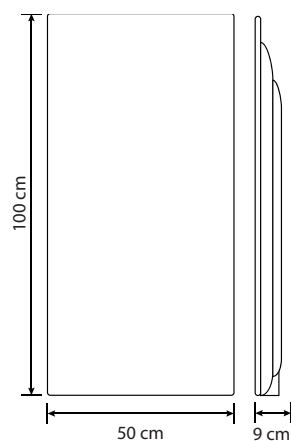
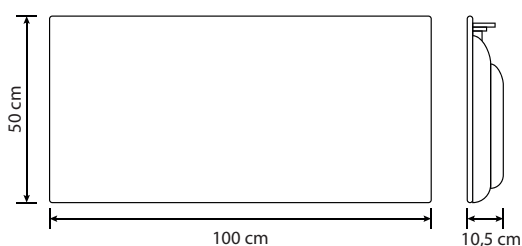
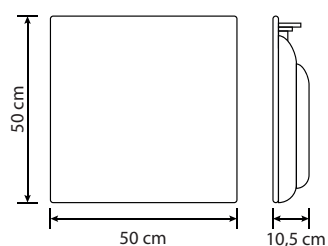

Descripción	AVANT TOUCH		
	Cuadrado	Rectangular Horizontal	Rectangular Vertical
Peso Kg	11	22	22
Unidades por palet	22	12	12

Potencia (W)	Formato	Dimensiones (cm) (largo x ancho x alto)	AVANT TOUCH
			Blanco Silicio
500	Cuadrado	50 x 50 x 10,5	BS0500T
800	Cuadrado	50 x 50 x 10,5	BS0800T
1000	Cuadrado	50 x 50 x 10,5	BS1000T
1500	Rectangular - Horizontal	100 x 50 x 10,5	BS1500T
2000	Rectangular - Horizontal	100 x 50 x 10,5	BS2000T
800	Rectangular - Vertical	50 x 100 x 9	BS08VET
1300	Rectangular - Vertical	50 x 100 x 9	BS13VET

## También disponible:

Pizarra Nieve

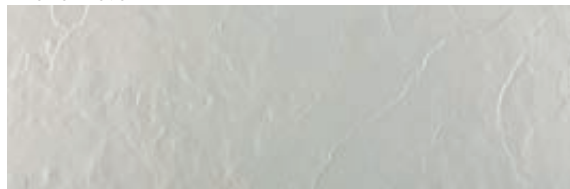

Pizarra Azabache



Para pedir estos acabados cambiar al principio del código las letras BS por PN (Pizarra Nieve) o PA (Pizarra Azabache), Para otros acabados, consultar.

# Smart Pro

Sistema de calefacción integral con gestión de la temperatura de ambiente individualizada.

Combina la convección, radiación y acumulación de calor, aumentando rápidamente la temperatura y reduciendo eficazmente el consumo.

Puede configurar fácilmente la programación diaria y semanal directamente en cada radiador.

Power Control. Control de potencia, hace que los equipos funcionen con la mínima potencia necesaria, evitando más contratación.

Extrafino y resistente. Acero de alta resistencia y acumulador Dual Kherr en el mínimo espacio.



Display digital de fácil manejo



Programable



Extraplano, mínimo espacio (8 cm)



Racionalización y ahorro energético



# Calidad, control y precio

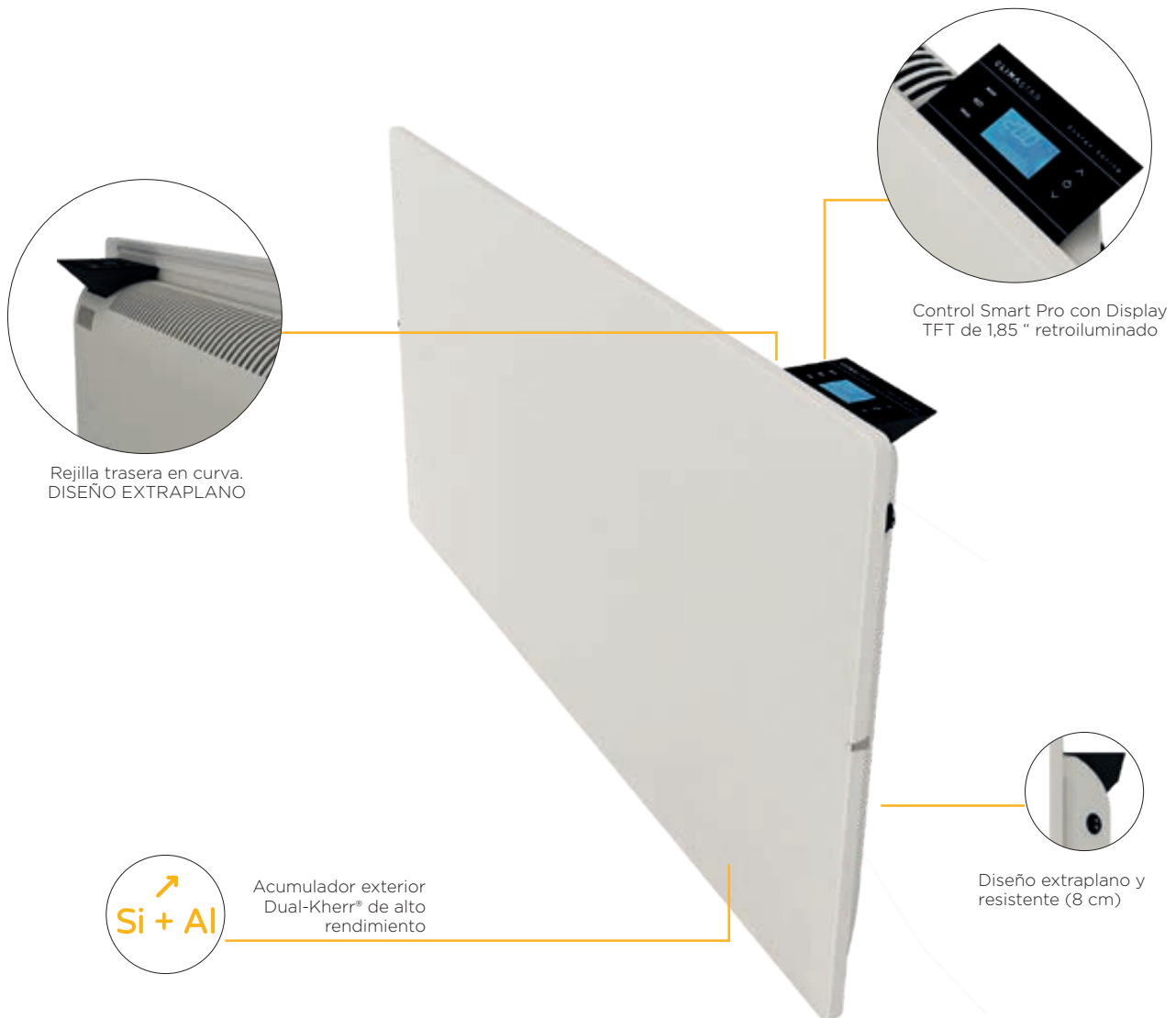

- **Adaptado a la normativa Ecodiseño.**
- **Programación diaria/ semanal.** 24 horas/ día - 7 días- semana.

- **Copia día programación.**
- **Función Eco.** -3°C ahorra un 21%.
- **Función anti-hielo**

- **Función ventana abierta.** Se desconecta al producirse una bajada brusca de la temperatura.

## Soporte Peana Inox

Sistema de soporte en acero inoxidable, opcional, que permite su uso sin instalación

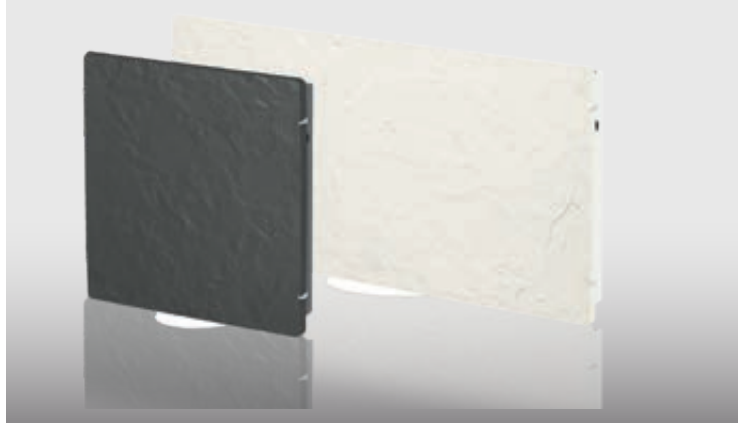



## Dimensiones y pesos



Descripción	SMART PRO		
	Cuadrado	Rectangular Horizontal	Rectangular Vertical
Peso Kg	11	22	20
Unidades por palet	22	12	12

## Codificación

Potencia (W)	Formato	Dimensiones (cm) ( largo x ancho x alto)	SMART PRO Blanco Silicio
500	Cuadrado	50 x 50 x 8	BS0500SP
800	Cuadrado	50 x 50 x 8	BS0800SP
1000	Cuadrado	50 x 50 x 8	BS1000SP
1500	Rectangular - Horizontal	100 x 50 x 8	BS1500SP
2000	Rectangular - Horizontal	100 x 50 x 8	BS2000SP
800	Rectangular - Vertical	50 x 100 x 8	BS08VESP
1000	Rectangular - Vertical	50 x 100 x 8	BS10VESP

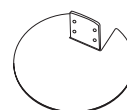

Soporte Peana Inox	Referencia
Peana Inox para equipo 50x50	SPINOXC
Peana Inox para equipo 100x50	SPINOXH

## También disponible:

Pizarra Nieve

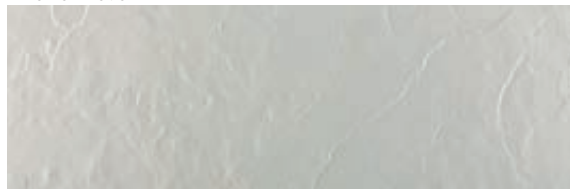

Pizarra Azabache



Para pedir estos acabados cambiar al principio del código las letras BS por PN (Pizarra Nieve) o PA (Pizarra Azabache), Para otros acabados, consultar.



# Radiadores de agua:

DK H2O

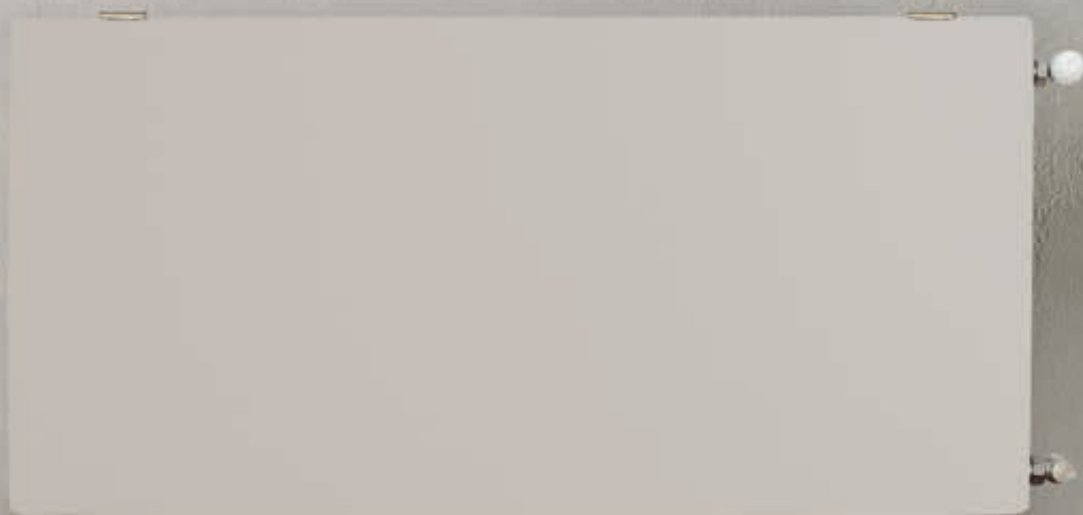

# DK H2O

Radiadores de agua con acumulador de Silicio.  
La combinación perfecta: **DUAL-KHERR®** + Panel de acero Star Deutsch 

**Reducción de consumo.** La capacidad de acumulación del acero junto con el poder de acumulación del **DUAL-KHERR®** permite el mantenimiento de la temperatura, haciendo que la caldera o la bomba de calor tenga que hacer menos arranques.

**Menos consumo, mayor confort.** Gracias al **DUAL-KHERR®** se disminuyen las oscilaciones

térmicas. Al estabilizar la temperatura de la estancia se aumenta la sensación de confort. Esto permite una bajada en el termostato.

**Aumento de la vida útil.** El **DUAL-KHERR®** protege el panel, evitando su deterioro, y alargando la vida del mismo. Asimismo, se alarga la vida de la caldera o bomba de calor al hacer menos arranques.



## Tamaño compacto

Su sistema modular permite el aumento de la superficie de los paneles sin aumentar su longitud.

Comparativa de un radiador de aluminio convencional con un radiador CLIMASTAR:



Radiador módulos de aluminio 2.040 W



CLIMASTAR **DUAL-KHERR®** DK H2O33 2.116 W

# DUAL-KHERR® + Panel de acero Star-Deutsch

Los radiadores DK H20 están fabricados con el frontal de **DUAL-KHERR®** y el panel de acero Star-Deutsch de alta calidad.

Sistema líder en los países más fríos.

Soldadura semi-paneles mediante fusión por resistencia eléctrica, en tren continuo automático. Soldadura canales intermedios de agua mediante puntos.

Cada panel se somete a una prueba de estanqueidad a la presión de 13 bar, para una presión máxima de trabajo de 10 bar.

Se someten los paneles a diversas fases de preparación de la superficie para aplicar posteriormente el tratamiento para la protección del acero contra la corrosión.

El proceso se completa con la aplicación de resina caboxi-epoxi y polimerizados a la superficie del radiador. Color Blanco RAL 9010.

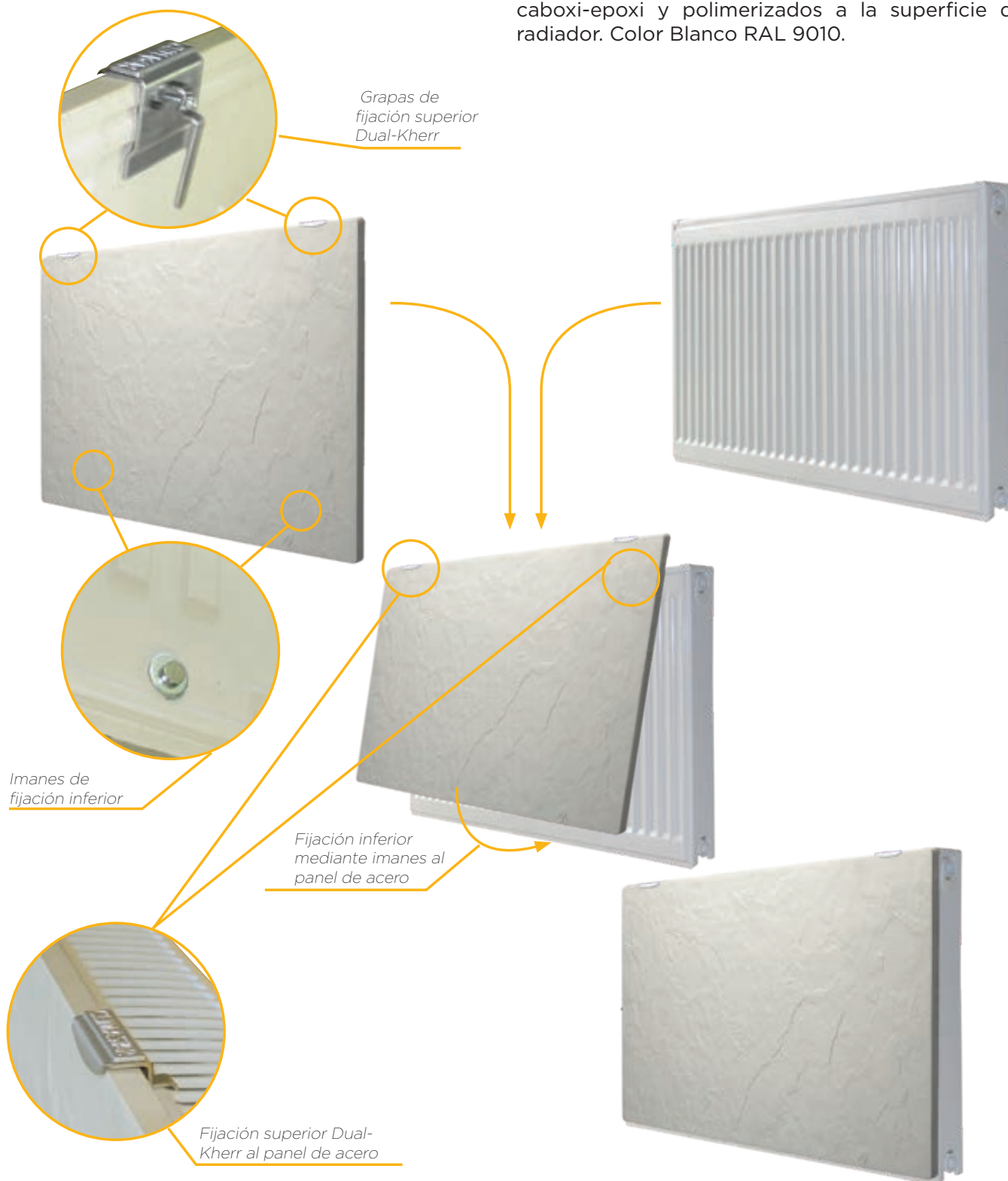

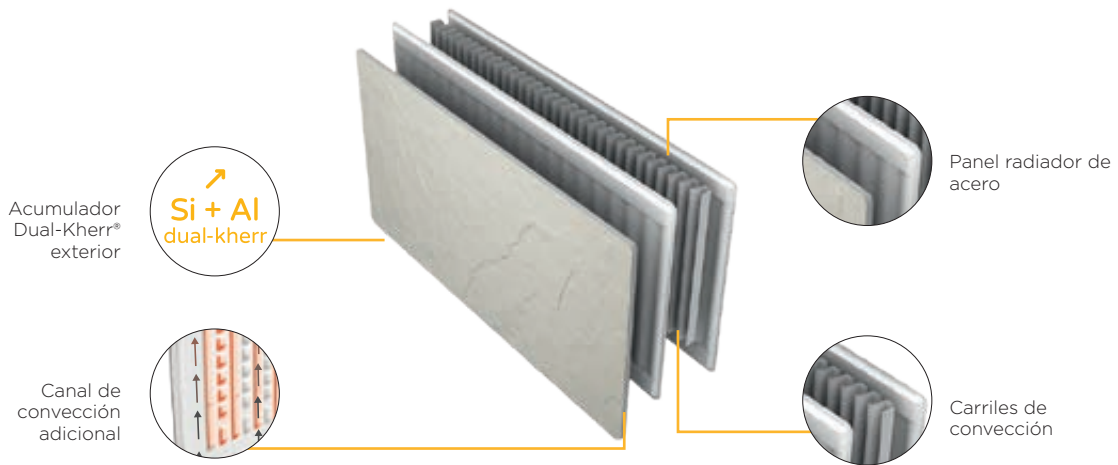

## Datos técnicos

Calidad y diseño alemán  
6 tomas de 1/2"

Posición de las ménsulas de fijación (vista trasera)

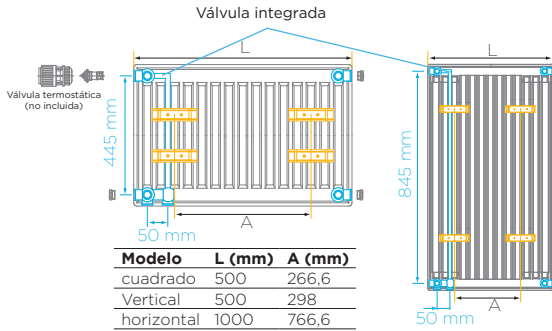

### Válvula integrada de serie:

- Múltiples conexiones posibles
- Mejor recorrido interno
- Calor homogéneo
- Bitubo y Monotubo
- Mejor estética

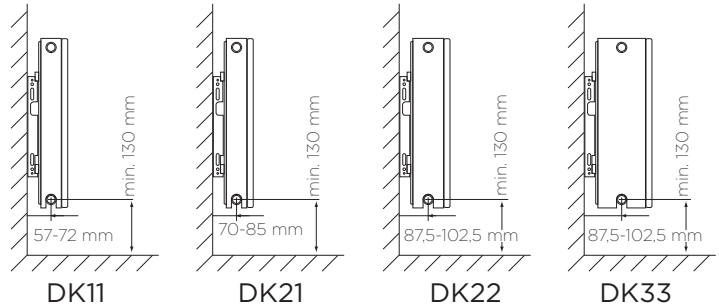

## Adaptador de distancia entre ejes

Antes



ideal para rehabilitaciones!

Después



Permite adaptar la distancia entre ejes de los equipos a la instalación que haya en la vivienda.

	Referencia	Longitud	Conexión A	Conexión B
Superflex	TC12016	85 mm.	Tuerca loca 3,8"	1/2" - 3/8"







Potencia	Formato	Medidas (*) Largo x Alto x Fondo	Peso vacío (Kg)	WΔT 60°	Kcal/h ΔT 60° W	WΔT 50 °C	Kcal/h ΔT 50°	DK H2O	
								Blanco	Silicio
DK11	500	Cuadrado	50x50x8 cm	14,21	494 W	425	390 W	336	05050011
	850	Vertical	50x100x8 cm	27,90	786 W	676	621 W	534	05085011
	1000	Horizontal	100x50x8 cm	29,42	987 W	849	780 W	671	05100011
DK21	750	Cuadrado	50x50x9 cm	19,21	746 W	642	589 W	507	05075021
	1200	Vertical	50x100x9 cm	36,85	1139 W	980	900 W	774	05120021
	1500	Horizontal	100x50x9 cm	39,43	1491 W	1283	1178 W	1014	05150021
DK22	900	Cuadrado	50x50x12,5 cm	21,6	965 W	830	762 W	656	05090022
	1500	Vertical	50x100x12,5 cm	40,6	1483 W	1276	1172 W	1008	05150022
	1800	Horizontal	100x50x12,5 cm	43,33	1929 W	1660	1524 W	1312	05180022
DK33	1300	Cuadrado	50x50x18 cm	28,21	1377 W	1185	1088 W	936	05130033
	2100	Vertical	50x100x18 cm	43,25	2163 W	1861	1709 W	1470	05210033
	2500	Horizontal	100x50x18 cm	57,43	2754 W	2370	2176 W	1873	05250033

\* Medidas sin soporte de pared. Cada radiador se suministra con 3 tapones, 1 purgador, tacos y tornillos.

## Accesorios

Instalación	Válvula 1/2"		Detentor		Racores		Cabezal termostático	
	Tipo	Referencia	Tipo	Referencia	mm	Cobre	Tipo	Referencia
	Bítubo	Paso recto	TC09765	Paso recto	CO09767	10/12	TC10754	Blanco
	Escuadra	TC09766	Escuadra	CO09768	13/15	TC10755	Cromado	TC20147

Instalación	Válvula en H		Racores			Cabezal termostático	
	Tipo	Referencia	mm	Cobre	Multicapa	Tipo	Referencia
	Monotubo	Paso recto	TC09317	15	TC10752	TC10893	Blanco
Escuadra		TC09316	16	TC10751	Cromado		TC20147
			18	TC10753	TC11127		

## También disponible:

Pizarra Nieve



Pizarra Azabache



Para pedir estos acabados cambiar al principio del código las letras BS por PN (Pizarra Nieve) o PA (Pizarra Azabache). Para otros acabados, consultar.



# **Radiadores Híbridos:**

**DK Hybrid Adaptativo  
DK Hybrid Inverter**



# DK Hybrid Adaptativo

Calefacción inercial a **baja temperatura** y de respuesta inmediata. MÁXIMO CONFORT.

La solución perfecta para todos los sistemas: con bombas de calor o con calderas de baja temperatura. También permite obtener el mayor partido de las calderas tradicionales al mejorar la eficiencia y versatilidad de los emisores.



**Emisión de calor con agua desde 32°C.** Gran superficie de intercambio: hasta 3,56 m<sup>2</sup> dentro de un solo equipo.

**Mayor rapidez de calentamiento.** Bajo contenido en agua (0,8 y 1,6 litros), que permite una muy alta velocidad de reacción: el calentamiento del agua es más rápido y con ello la transmisión del calor al ambiente.

**Menor consumo de energía.** Los DK Hybrid utilizan entre un 5 y un 15% menos de energía que una instalación con radiadores tradicionales. Alcanzan más rápidamente la temperatura deseada. Además con el sistema de ventilación forzada incorporado podemos aumentar la diferencia hasta un 30%.

**Lamas orientables.** Calor inmediato donde tú quieres.

**Calor inmediato.** Ajuste perfecto del consumo.

**Opción combinable o alternativa al suelo radiante.** Sin riesgo de fugas y con adaptación inmediata a tus necesidades.

# Eficiencia en estado puro

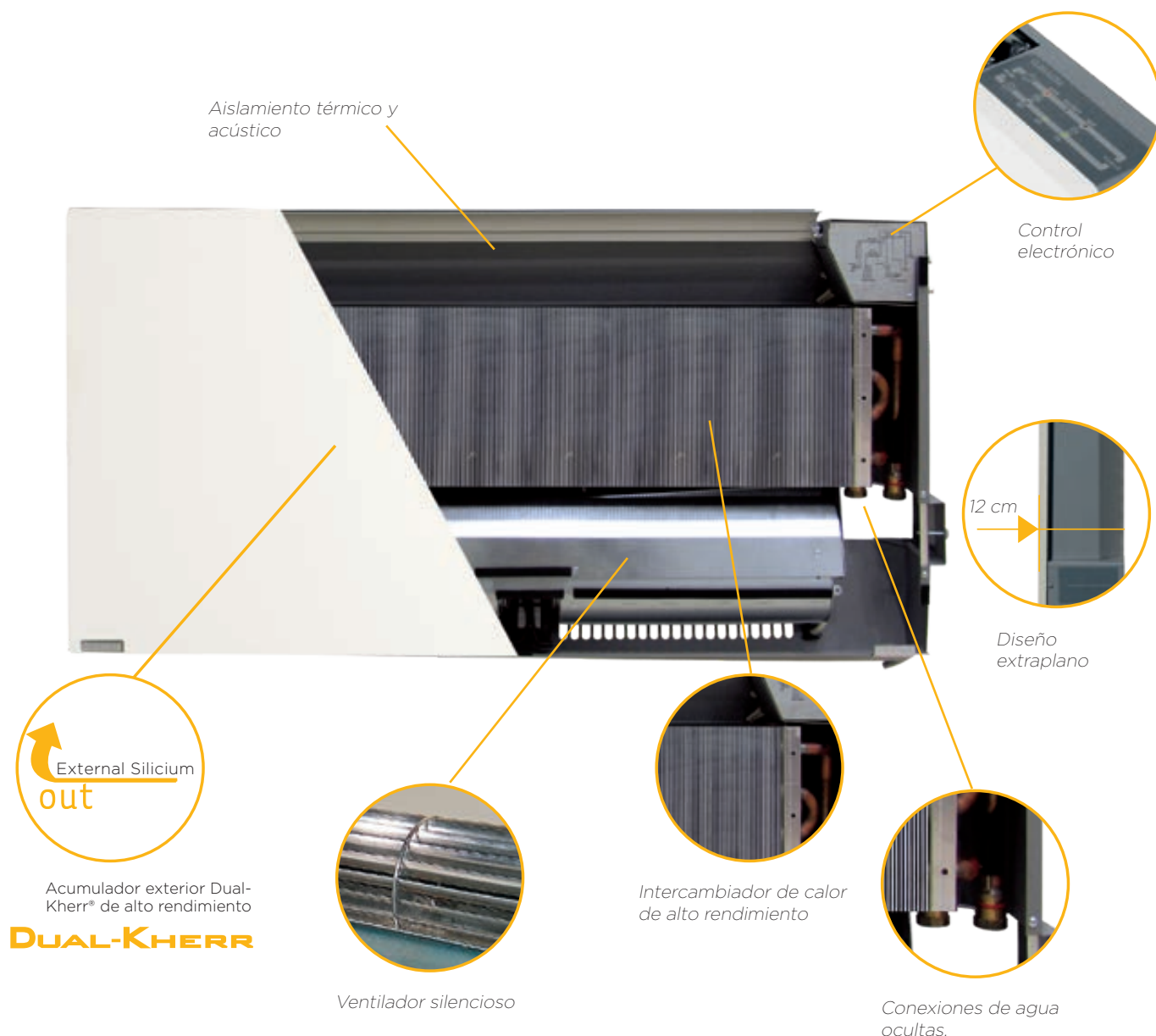

- La solución perfecta para todos los sistemas: Bombas de calor, calderas de baja temperatura y calderas convencionales.
- 2 tamaños para cubrir todas las necesidades
- Modo calor low H2O
- 3 modos de funcionamiento: Estático, Dinámico y Adaptativo.
- Menor consumo de energía.
- Mayor rapidez de calentamiento.
- Emisión de calor con agua desde 32°C.
- Posibilidad de convertirlo en toallero añadiendo las barras que se deseen.

## Tablas de rendimiento

## Potencia calorífica Hidráulica (W)

Temperatura (T° Entrada/ Salida/ Ambiente)	Booster V.0		Booster V.1		Booster V.2		Booster V.3	
	50x50	50x100	50x50	50x100	50x50	50x100	50x50	50x100
35/25/20 °C	65	115	201	356	281	489	389	760
35/30/20 °C	90	158	233	400	310	540	456	738
40/30/20 °C	116	204	277	476	369	642	542	878
40/35/20 °C	144	254	320	551	427	744	627	1016
45/35/20 °C	174	307	356	664	479	833	833	1352
45/40/20 °C	206	363	407	700	542	944	797	1290
50/40/20 °C	240	422	449	773	599	1044	880	1426
50/45/20 °C	274	483	492	847	656	1142	964	1561
55/45/20 °C	310	546	572	870	691	1202	1202	1882
55/50/20 °C	348	612	576	992	769	1339	1130	1830
60/50/20 °C	386	680	619	1065	825	1437	1212	1963
60/55/20 °C	426	750	660	1137	881	1534	1294	2096
65/55/20 °C	467	822	712	1208	917	1597	1597	2350
65/60/20 °C	509	896	744	1280	992	1728	1458	2361
70/60/20 °C	552	971	785	1352	1048	1824	1539	2493
70/65/20 °C	596	1049	827	1423	1103	1920	1620	2624
75/65/20 °C	641	1128	868	1494	1158	2016	1701	2755
75/70/20 °C	687	1209	909	1565	1213	2112	1782	2886

## Potencia calorífica Hidráulica + Eléctrica Aux. (W)

Temperatura (T° Entrada/ Salida/ Ambiente)	Booster V.1		Booster V.2		Booster V.3	
	50x50	50x100	50x50	50x100	50x50	50x100
35/25/20 °C	401	756	481	889	589	1160
35/30/20 °C	433	800	510	940	656	1138
40/30/20 °C	477	876	569	1042	742	1278
40/35/20 °C	520	951	627	1144	827	1416
45/35/20 °C	556	1064	679	1233	1033	1752
45/40/20 °C	607	1100	742	1344	997	1690
50/40/20 °C	649	1173	799	1444	1080	1826
50/45/20 °C	692	1247	856	1542	1164	1961
55/45/20 °C	772	1270	891	1602	1402	2282
55/50/20 °C	776	1392	969	1739	1330	2230
60/50/20 °C	819	1465	1025	1837	1412	2363
60/55/20 °C	860	1537	1081	1934	1494	2496
65/55/20 °C	912	1608	1117	1997	1797	2750
65/60/20 °C	944	1680	1192	2128	1658	2761
70/60/20 °C	985	1752	1248	2224	1739	2893
70/65/20 °C	1027	1823	1303	2320	1820	3024
75/65/20 °C	1068	1894	1358	2416	1901	3155
75/70/20 °C	1109	1965	1413	2512	1982	3286

## Pérdidas de carga

1 Silicium Adaptativo 50x50

2 Silicium Adaptativo 50x100

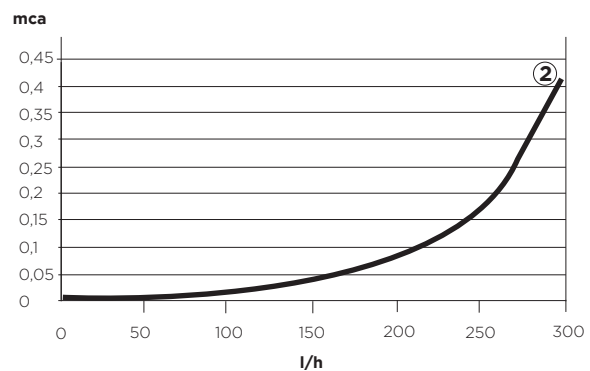
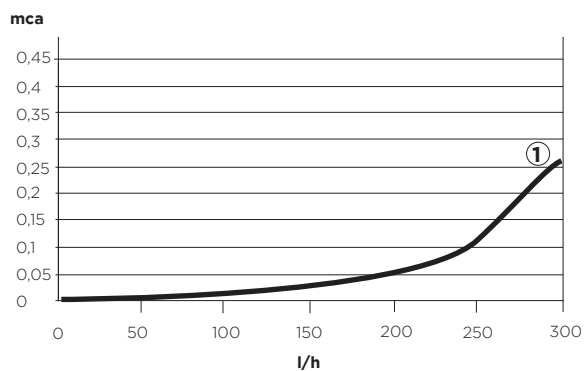



Blanco silicio Mimetic

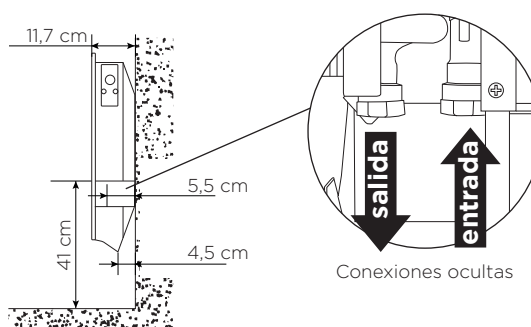
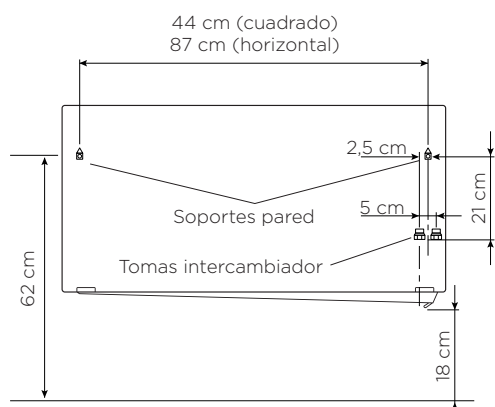

Modelo	Potencia (W)	Medidas (cm) Ancho x alto x fondo	DK Hybrid Adaptativo
			Blanco Silicio
DK Hybrid Adaptativo 50	Hasta 1500	50 x 54 x 12	05A050H
DK Hybrid Adaptativo 100	Hasta 2800	100 x 54 x 12	05A100H

## Silicium Hybrid Adaptativo 50x50

Potencia de calentamiento nominal	1540 W (70 °C); 880 W (50 °C)
Potencia de calentamiento nominal con resistencia auxiliar de 200W	1740 W (70 °C); 1080 W (50 °C)
Absorción eléctrica (sin resistencia auxiliar) max 11.9 W	230 V monofásica
Presión sonora máxima	46 dBA - mín 24 dBA
Dimensiones	500 x 540 x 118 mm
Peso	20 kg.

## Silicium Hybrid Adaptativo 50x100

Potencia de calentamiento nominal	2493 W (70 °C); 1426 W (50 °C)
Potencia de calentamiento nominal con resistencia auxiliar de 400W	2893 W (70 °C); 1826 W (50 °C)
Absorción eléctrica (sin resistencia auxiliar) max 19.8 W	230 V monofásica
Presión sonora máxima	46 dBA - mín 24 dBA
Dimensiones	1000 x 540 x 118 mm
Peso	30 kg.

# DK Hybrid Inverter

Ventilo radiador inercial para instalaciones de calor y frío con bombas de calor reversibles.

Los equipos Hybrid Inverter combinan las mejores tecnologías de rendimiento de los emisores de agua a baja temperatura con las técnicas de convección, radiación y acumulación de la tecnología del Dual-Kherr desarrollada y patentada por Climastar logrando un equipo con un alto rendimiento y confort térmico.



Los DK Hybrid Inverter están diseñados para calentar o refrescar cualquier espacio, garantizando la mayor comodidad en todos los momentos del año.

Tecnología inteligente:

- automática
- inverter
- intuitiva

Sistema híbrido radiante DK

- T<sup>a</sup> superficial hasta 60°C incluso con agua a 40°C
- Apoyo opcional incluido: 0/145/290W (bajo consumo).

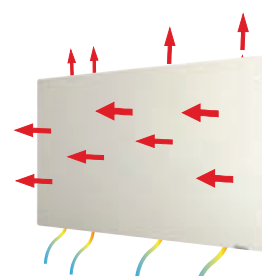



# Calor y frío

☀️ 5.720 W en calor ❄️ 2.650 W en frío

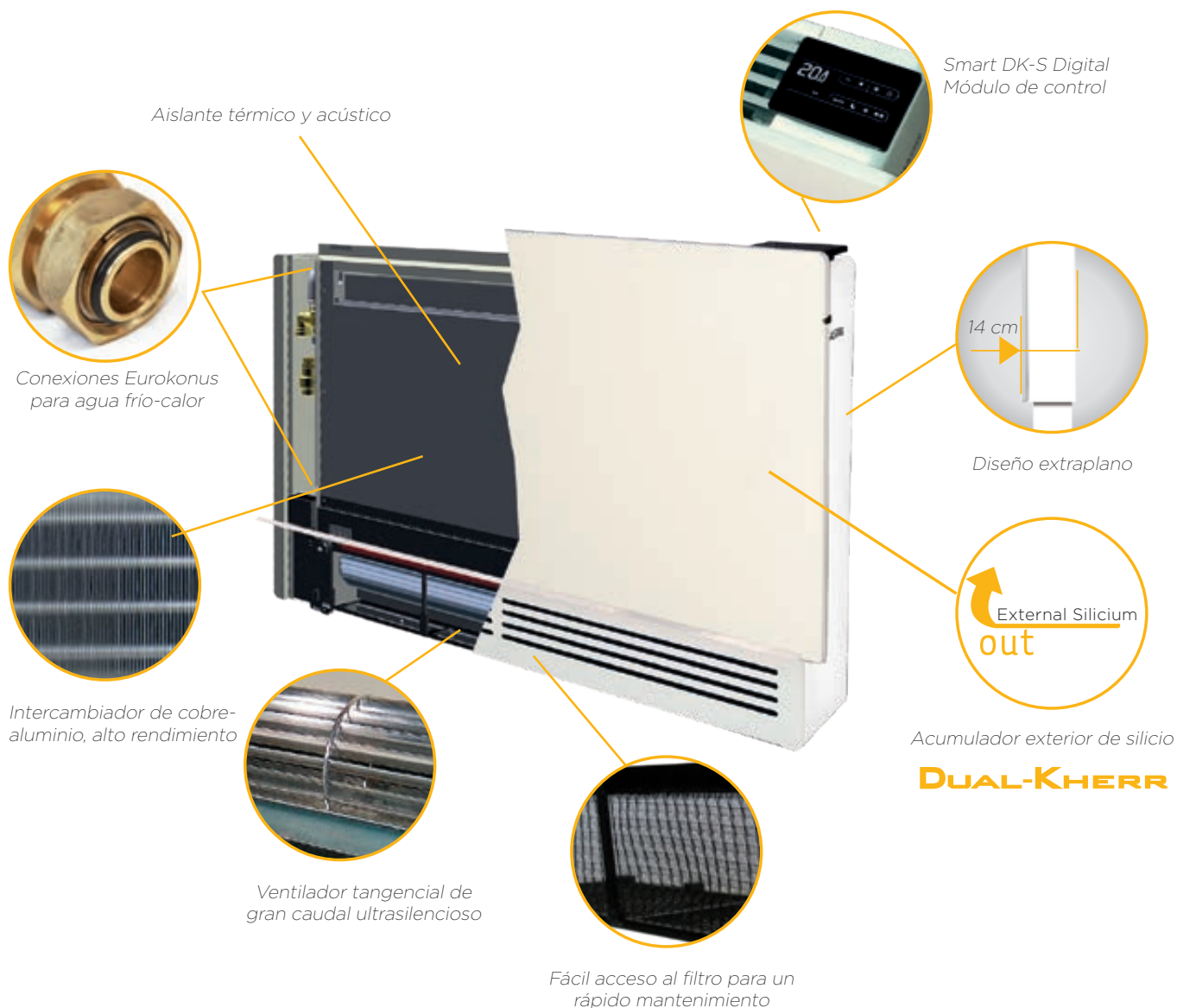

Aislante térmico y acústico



Conexiones Eurokonus para agua frío-calor



Smart DK-S Digital  
Módulo de control

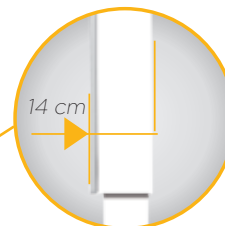

Diseño extraplano

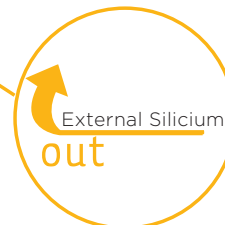

Acumulador exterior de silicio

**DUAL-KHERR**

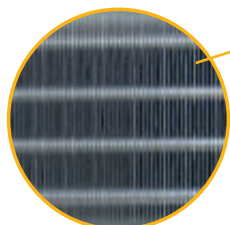

Intercambiador de cobre-aluminio, alto rendimiento

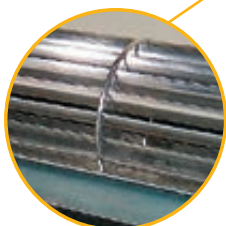

Ventilador tangencial de gran caudal ultrasilencioso

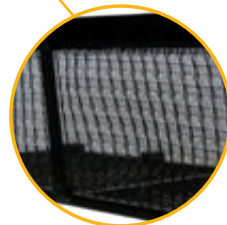

Fácil acceso al filtro para un rápido mantenimiento

## Máximo ahorro

- Respuesta inmediata
- Ajuste perfecto (inverter)
- Sistema inercial
- Baja inversión

## Máximo confort

- Tecnología inverter
- En un solo equipo frío y calor
- Sistema radiante Dual-Kherr
- Sin picos de temperatura

## Máximo diseño - Mínimo espacio

## Tablas de rendimiento

## Potencia enfriamiento Hidráulico (W)

Potencia de enfriamiento (Tª Entrada/ Salida/ Ambiente)	INVERTER 2000 IR	INVERTER 6000 IR
Potencia de enfriamiento 7/12/27 °C	830	2623
Potencia Sensible enfriamiento 7/12/27 °C	620	1935
Potencia de enfriamiento 12/17/27 °C	432	1452
Potencia Sensible enfriamiento 12/17/27 °C	432	1448

## Potencia calorífica Hidráulica (W)

Potencia calorífica (Tª Entrada/ Salida/ Ambiente)	INVERTER 2000 IR	INVERTER 6000 IR
35/25/20 °C	239	673
35/30/20 °C	486	1477
40/30/20 °C	386	1719
40/35/20 °C	717	2004
45/35/20 °C	815	2493
45/40/20 °C	933	2711
50/40/20 °C	1090	3190
50/45/20 °C	1144	3319
55/45/20 °C	1328	3850
55/50/20 °C	1355	3924
60/50/20 °C	1560	4500
60/55/20 °C	1566	4529
65/55/20 °C	1788	5148
65/60/20 °C	1776	5133
70/60/20 °C	1890	5470
70/65/20 °C	1985	5736
75/65/20 °C	2097	6076
75/70/20 °C	2196	6338

## Potencia calorífica Hidráulica + Eléctrica Aux. (W)

Potencia calorífica (Tª Entrada/ Salida/ Ambiente)	INVERTER 2000 IR	INVERTER 6000 IR
35/25/20 °C	389	923
35/30/20 °C	636	1727
40/30/20 °C	536	1969
40/35/20 °C	867	2254
45/35/20 °C	965	2743
45/40/20 °C	1083	2961
50/40/20 °C	1240	3440
50/45/20 °C	1294	3569
55/45/20 °C	1478	4100
55/50/20 °C	1505	4174
60/50/20 °C	1710	4750
60/55/20 °C	1716	4779
65/55/20 °C	1938	5398
65/60/20 °C	1926	5383
70/60/20 °C	2040	5720
70/65/20 °C	2135	5986
75/65/20 °C	2247	6326
75/70/20 °C	2346	6588

## Kit instalación electrónico con by pass



Ref.

CO53051



## Medidas

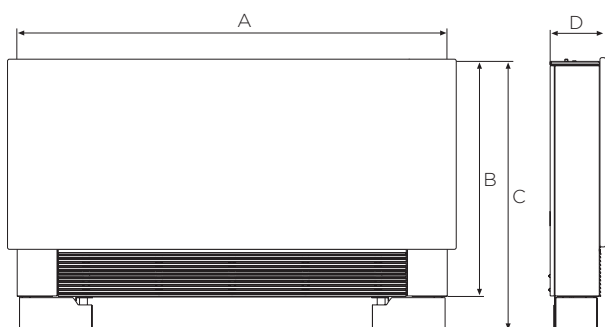

Medidas		INVERTER 2000 IR	INVERTER 6000 IR
A	mm	620	1015
B	mm	642	642
C	mm	659	659
D	mm	139,5	139,5
<b>Peso</b>			
Peso neto	kg	17	23

Modelo	Potencia (W)	Medidas (cm) ancho x alto x fondo	DK Hybrid Inverter Blanco Silicio
Hybrid 2000 IR	Hasta 2000	62 x 64,2 x 13,9	O5IR20H
Hybrid 6000 IR	Hasta 6000	101,5 x 64,2 x 13,9	O5IR60H

## Silicium Hybrid Inverter 2000IR

Potencia nominal en refrigeración	830 W (agua 7/12 °C)
Potencia de calentamiento nominal	1890 W (70 °C); 1090 W (50 °C)
Potencia de calentamiento nominal con resistencia auxiliar de 250W	2040 W (70 °C); 1240 W (50 °C)
Absorción eléctrica (sin resistencia auxiliar) max 11.9 W	230 V monofásica
Presión sonora máxima	39.4 dBA - mín 24.2 dBA
Dimensiones	735 x 579 x 139 mm
Peso	25 kg.

## Silicium Hybrid Inverter 6000IR

Potencia nominal en refrigeración	2650 W (agua 7/12 °C)
Potencia de calentamiento nominal	5470 W (70 °C); 3190 W (50 °C)
Potencia de calentamiento nominal con resistencia auxiliar de 250W	5720 W (70 °C); 3440 W (50 °C)
Absorción eléctrica (sin resistencia auxiliar) max 19.8 W	230 V monofásica
Presión sonora máxima	42.2 dBA - mín. 25.6 dBA
Dimensiones	1135 x 579 x 139 mm
Peso	37 kg.





# Radiadores para baños:

Toallero Avant Wifi  
Toallero Avant Touch  
Toallero Smart Pro  
Toallero Slim  
Toallero DK H2O

# Toallero Avant Wifi

- **Totalmente programable.** Con y sin móvil. Programación horaria semanal y por temperaturas.
- **Control total con cualquier dispositivo móvil.**
- **Central Wifi.** Controla hasta 31 equipos. Alcance: +200m/l en aire libre o 30 m/l y 3 paredes en interiores.
- **Función ventana abierta.** Se desconecta al producirse una bajada brusca de la temperatura.
- **Doble inercia. Dual Kherr In & Out.** Acumulador interior y exterior de Silicio.
- **Función anti-hielo.**
- **Adaptado a la normativa Ecodiseño.**
- **Copia día programación.**
- **Barras planas inox pulido.**



Radiadores-toalleros eléctricos	Formato	Tamaño (cm)	Nº barras	Peso (Kg)	Potencia (W)	Avant Wifi Blanco Silicio
Barra recta	Cuadrado	50x50	1	13,5	500	BS05SSW
					800	BS08SSW
Barra curva	Rectangular - Vertical	50x100	2	24	800	BS08SLW
					1300	BS13SLW
Barra curva	Rectangular - Vertical	50x100	2	24	800	BS08CLW
					1300	BS13CLW

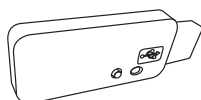

Descripción	Ref.
Central Wifi	31CENTW

# Toallero Avant Touch

- **Pantalla táctil. Fácil manejo.** Intuitiva. Manual y automático.
- **Programable.** Un programa semanal pre-establecido con la libertad de reprogramar a su gusto.
- **Función Eco.** -3°C ahorra un 21%.
- **Power Control. HCC System.**
- **Memory Pro.** Si se corta la corriente, basta con poner la hora, no pierde la programación.
- **Doble inercia. Dual Kherr In & Out.** Acumulador interior y exterior de Silicio.
- **Función ventana abierta.** Se desconecta al producirse una bajada brusca de la temperatura.
- **Función anti-hielo.**
- **Copia día programación.**
- **Doble aislamiento. Clase II.**



Radiadores-toalleros eléctricos	Formato	Tamaño (cm)	Nº barras	Peso (Kg)	Potencia (W)	Avant Touch Blanco Silicio
Barra recta	Cuadrado	50x50	1	11,5	500	BS05RST
					800	BS08RST
Barra curva	Rectangular - Vertical	50x100	2	23	800	BS08RLT
					1300	BS13RLT
Barra curva	Rectangular - Vertical	50x100	2	23	800	BS08CLT
					1300	BS13CLT

# Toallero Smart Pro

- **Adaptado a la normativa Ecodiseño.**
- **Programación diaria/semanal.** 24 horas/ día - 7 días semana.
- **Copia día programación.**
- **Función Eco.** -3°C ahorra un 21%.
- **Función anti-hielo.**
- **Función ventana abierta.** Se desconecta al producirse una bajada brusca de la temperatura.
- **Barras planas inox pulido.**



Radiadores-toalleros eléctricos	Formato	Tamaño (cm)	Nº barras	Peso (Kg)	Potencia (W)	Smart Pro Blanco Silicio
Barra recta	Cuadrado	50x50	1	11,5	500	BS05SSP
					800	BS08SSP
	Rectangular - Vertical	50x100	2	23	800	BS08SLP
Barra curva	Rectangular - Vertical	50x100	2	23	1000	BS10SLP
					800	BS08CLP
					1000	BS10CLP



# Toallero DK H2O

- Reducción de consumo.
- Diseño de vanguardia.
- Mayor confort.
- Aumento de la vida útil.
- Tamaño compacto.
- Toallero personalizable con el número de barras y la altura de colocación que se desee.
- Barras inox pulido.



Radiadores-toalleros de agua	Formato	Tamaño (cm)	Nº barras	Mod.	Potencia (W)	DK 11
						Blanco Silicio
Barra recta	Cuadrado	50x50	1	DK 11	500	05050011B
	Vertical	50x100	2	DK 11	850	05085011B

## Barras adicionales y perchas para todos los modelos

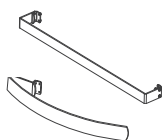

Descripción	Profundidad	
	5 cm	8 cm
Barra inox 51 cm	BT050X5	BT050X8
Barra inox 102 cm	BT100X5	BT100X8
Barra curva inox 32 cm	BTCURVA	

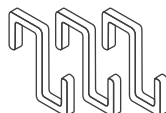

Descripción	Ref.
Kit perchas inox (3 unidades)	PERINOX

# Toallero Slim

- **Diseño extraplano.**
- **Panel frontal inercial de Dual-Kherr, acumulador de silicio patentado**
- **Control electrónico automático incorporado, mínimo consumo.**
- **Control digital con temporizador.**
- **Limitador térmico de seguridad.**
- **Máxima protección contra el agua, IP44.**
- **Reversible.** Un mismo equipo puede colocarse en horizontal o en vertical.
- **Barras en acero inoxidable pulido.**
- **Perchas en acero inoxidable pulido opcionales.**



# Cuestión de espacio... ...cuestión de buen gusto

Disponibles 2 modelos de barras: planas y curvas en el modelo de 800W

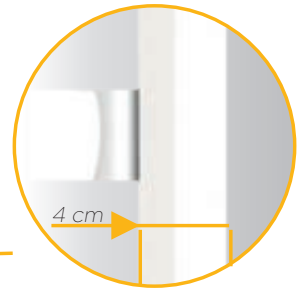

Diseño extraplano, estructura de acero.

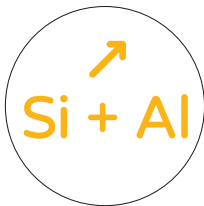

Acumulador exterior Dual-Kherr® de alto rendimiento

**DUAL-KHERR**



Display con temporizador y termostato incorporado.

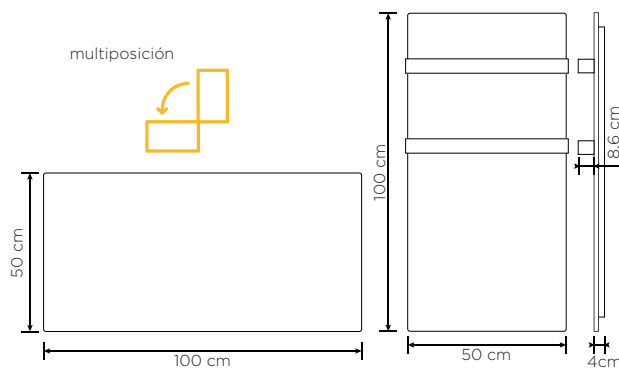
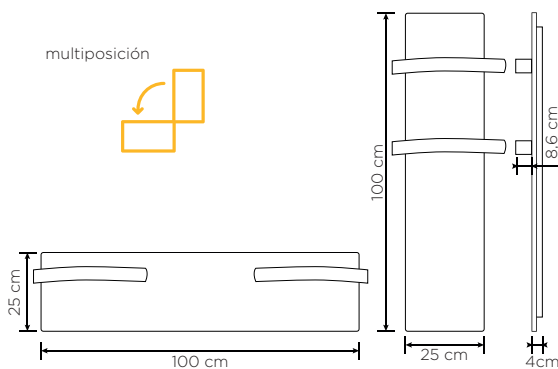

## Toallero Slim

Radiadores-toalleros eléctricos	Tamaño (cm)	Nº barras	Potencia (W)	Slim
				Blanco Silicio
Barra curva	25x100	2	500	BS500TL
Barra recta	50x100	2	800	BS800TL



# Radiadores portátiles:

Etna  
Optimus



# Portátil Optimus

- **Control y termostato electrónico.**
- **100% silencioso.**
- **Temporizador.** Regulación del tiempo de encendido y apagado.
- **Fácil manejo. Control total con sólo 2 botones.**
- **Acumuladores exteriores de Dual-Kherr.**
- **Función anti-hielo.**
- **Incluye ruedas para un fácil desplazamiento.**
- **Mínimo espacio, máxima eficiencia.**



Modelo	Potencia W	Medidas (cm) Ancho x alto x fondo	Blanco Silicio
Optimus	800 / 1600	50,5 x 34 x 13	BS16000

# Portátil Etna

- Sencillo y eficiente.
- Doble potencia 1500/750W.
- Termostato analógico.
- Acumulador exterior de Dual-Kherr.
- 100% silencioso.
- Asa de transporte.





Modelo	Potencia W	Medidas (cm) Ancho x alto x fondo	Blanco Silicio
Etna	750 / 1500	65 x 67 x 25	BSETNAP

# Ecothermos Titán

- 2 años de garantía total, 3 años del calderín esmaltado de alta calidad
- Máximo ahorro
- Único en el mundo con válvula termostática
- Ánodo de magnesio de grandes dimensiones
- Mantenimiento total frontal de fácil acceso, que permite su colocación dentro de un mueble bajo de cocina
- Máximo aislamiento y control termostático
- Semi-instantáneo



## ¡La Evolución en Agua Caliente!

Termos	→	Aeroterminia	→	Ecothermos
				
Coste		Coste		Coste
300€		1800€		399€
Consumo		Consumo		Consumo
200€/año		80€/año		100€/año
Medidas		Medidas		Medidas
140x45x46		177x59x53		44x44x39

**¡ Pásate a la Ecothermia !  
Ahorro 50%**



# Mínimo espacio Máximo ahorro y diseño

## ecothermo uno



Aconsejado para duchas uso standard familias hasta 4 personas.

- Rendimiento + 100 litros
- Consumo de 30 litros
- **0,1 € al día mantener el agua caliente**
- **0,09 € por ducha**

## ecothermo dual



Colocación en serie (horizontal o vertical)



Aconsejado para viviendas grandes, bañera hidromasaje y duchas hasta 10 personas.

- Rendimiento + 250 litros
- Consumo de 60 litros
- **0,2 € al día mantener el agua caliente**
- **0,09 € por ducha**



	ecothermo uno	ecothermo dual
Capacidad (L)	30	60
<b>Capacidad equivalente uso standard</b>	<b>+100 l</b>	<b>+250 l</b>
Tensión nominal (V)	230	230
Potencia nominal (Kw)	3	3+3
Dispersión térmica 65°C kWh/24h	0,7	1,4
Presión max. ejercicio (BAR)	8	8
<b>T. recarga 1 ducha</b>	<b>Instantáneo</b>	<b>Instantáneo</b>
T. carga primer día	29'	29'
Mantenimiento agua caliente kW /día	0,7	1,4
Peso neto (Kg)	12,8	25,6
Referencia	30EC30L	30EC60L
1 Válvula Termostática	INCLUIDA	INCLUIDA

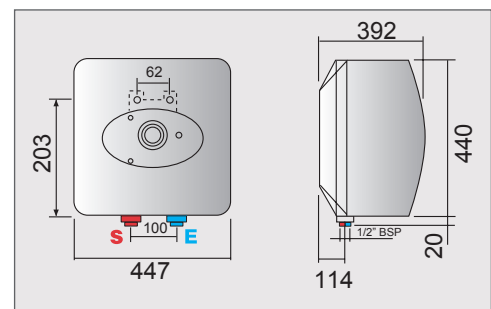

# Acabados



# Blanco Silicio

El acabado Blanco Silicio (mimetic) ha sido desarrollado con una textura seda y un diseño minimalista para favorecer la integración de la calefacción con cualquier tipo de fondo.





# Pizarra Nieve





# Pizarra Azabache





## La calefacción del futuro

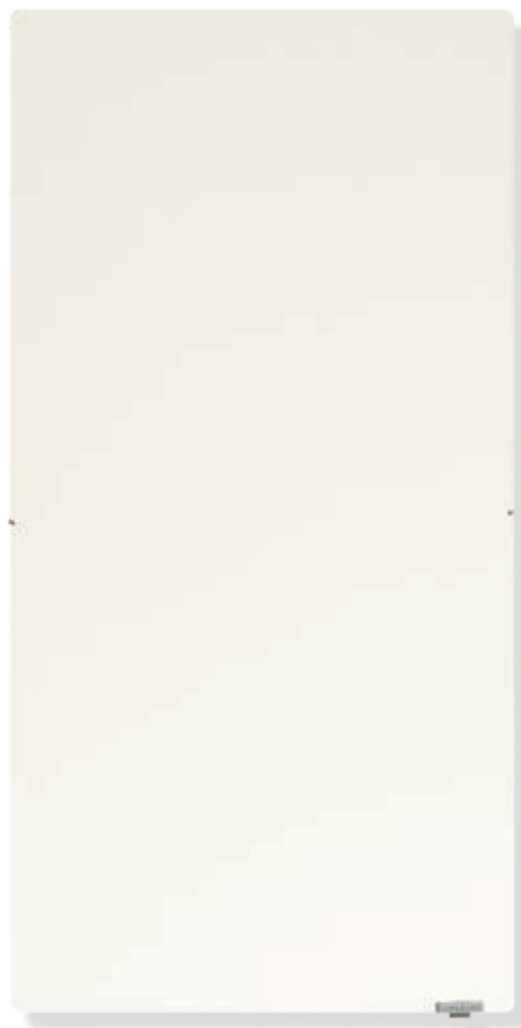

**CLIMASTAR**

**985 66 80 80 | pedidos@climastar.es**

Ctra. AS-266 / Oviedo - Porceyo Km 7 Pruvia  
33192 Llanera (Asturias)  
ESPAÑA

**www.climastar.es**